

PPE製品用ホルダーシリーズ

【ラック楽ホルダー[®]シリーズのご案内】

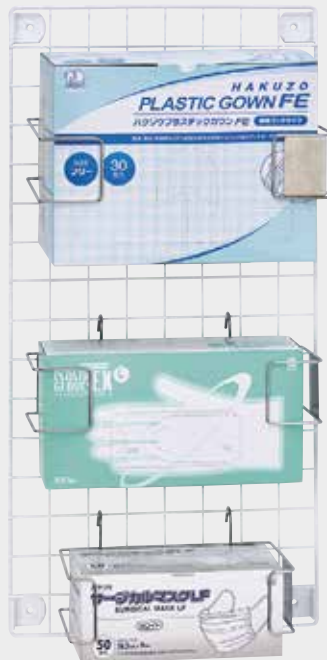

※ ラック楽ホルダー® NET (ネットタイプ) ※

各PPE製品設置用のNETタイプの軽量型ホルダーです。
ホルダー設置により、作業効率がアップし業務の改善につながります。

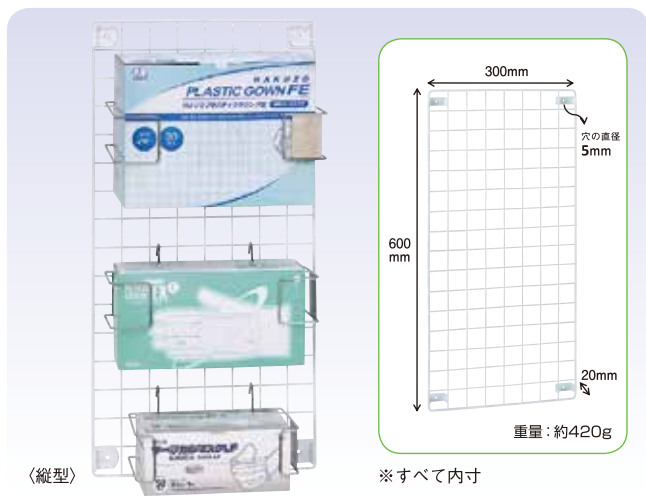

製品特長

- ネジ留めタイプとマグネットタイプを揃えています。
- マグネットタイプは滑り止めゴムがついています。
- 縦型・横型どちらでも使用できますので、施設内での使用環境・スペースに応じて使い分けすることができます。

品番	種類	包装	1梱入数
3904937	壁掛け用NET+ネジ式4P	1個/袋	20個
3904938	壁掛け用NET+マグネット4ヶ	1個/袋	20個

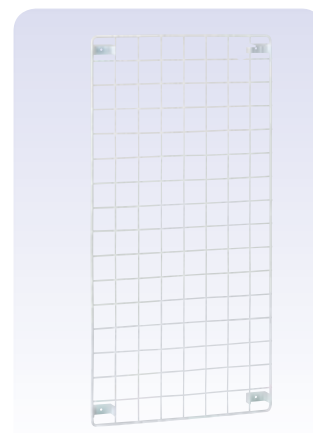
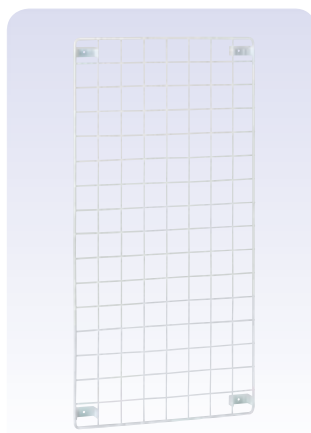

※ ラック楽ホルダー® LIGHT (ステンレスタイプ) ※

各PPE壁掛け設置用のステンレスタイプのホルダーです。

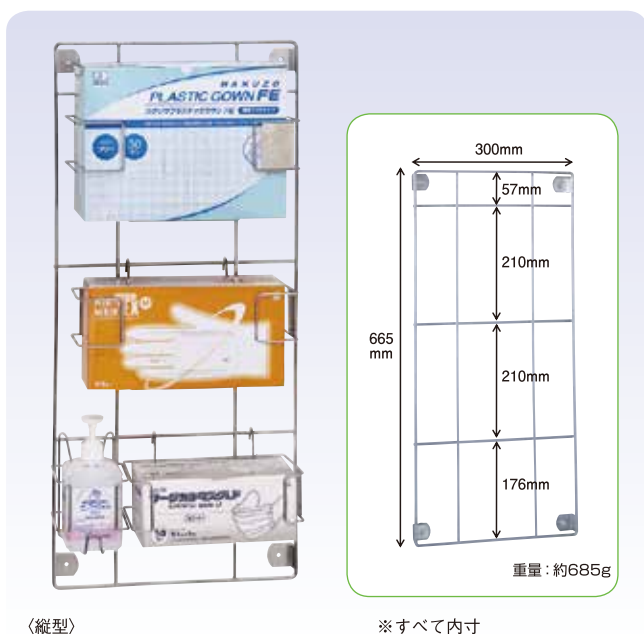

製品特長

- ネジ式とマグネット式の2種類で、自由な組み合わせができますので、各部屋に入る際に必要な防護具の着脱が可能です。
- 個人防護具の交換操作が容易です。
- エプロン・グローブ用ホルダーとマスク用ホルダーに加え、手指消毒剤用の専用ホルダーもフックで引っかけることができます。

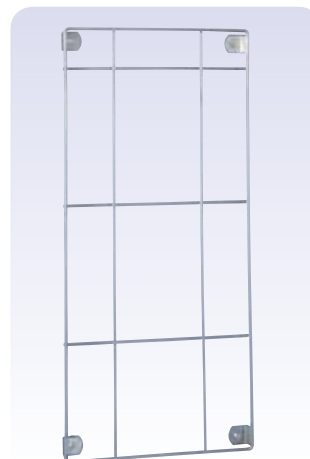
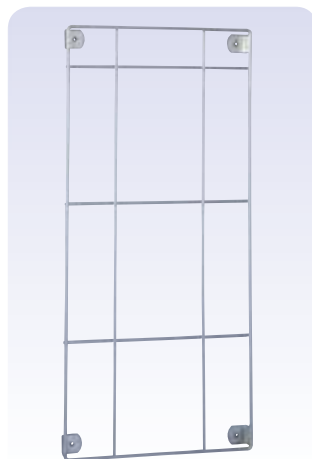

品番	種類	包装
3904970	壁掛け用+ネジ式4P	1個/袋
3904971	壁掛け用+マグネット4ヶ	1個/袋

※ ラック楽ホルダー® SE



各PPE製品用のステンレスタイプのホルダーです。

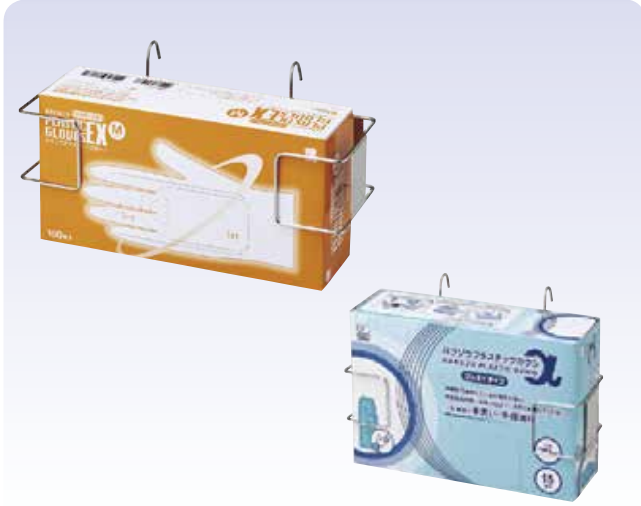

製品特長

- 本体のみ、フック式・ネジ式・マグネット式の4タイプあり、使用環境に応じて使い分けすることができます。
- マグネットタイプで取り付ける場合、滑り止め及び壁の保護の為、滑り止めゴムカバーが付いています。
- 落下防止バーもございますので、必要に応じてご使用頂けます。

品番	種類	包装
3904930	マスク用ホルダー(本体)	1個/袋
3904931	マスク用ホルダー(ネジ式)	1個/袋
3904932	エプロン・グローブ用ホルダー(本体)	1個/袋
3904933	エプロン・グローブ用ホルダー(ネジ式)	1個/袋
3904941	マスク用ホルダー(フック式)	1個/袋
3904943	エプロン・グローブ用ホルダー(フック式)	1個/袋
3904951	マスク用ホルダー(マグネット式)	1個/袋
3904953	エプロン・グローブ用ホルダー(マグネット式)	1個/袋
3905000	プラスチックガウン30枚入用(本体)	1個/袋
3905001	プラスチックガウン30枚入用(ネジ式)	1個/袋
3905003	プラスチックガウン30枚入用(フック式)	1個/袋

エプロン・グローブ用

● エプロン・グローブ用のホルダーです。取り付け方法により、本体・フック式・ネジ式・マグネット式の4タイプございます。

フック式

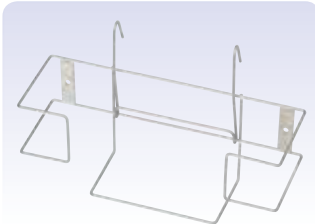

ネジ式

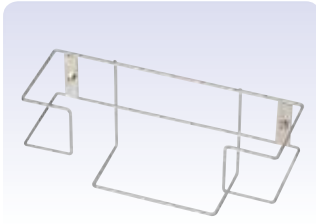

マグネット式

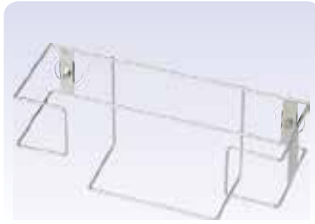

製品サイズ

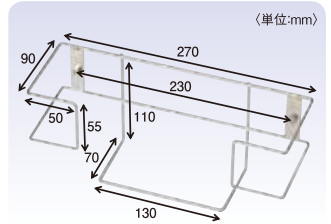

マスク用

● マスク用のホルダーです。取り付け方法により、本体・フック式・ネジ式・マグネット式の4タイプございます。

※弊社「シールド付きフェイスマスクA」は、エプロン・グローブ用ホルダーに入ります。

フック式

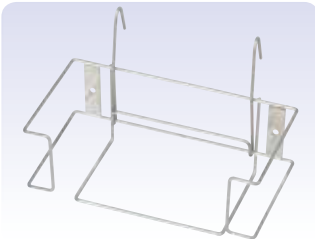

ネジ式

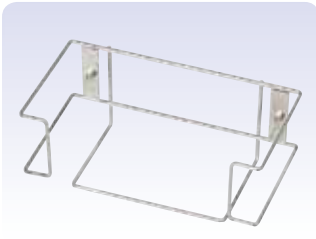

マグネット式



製品サイズ

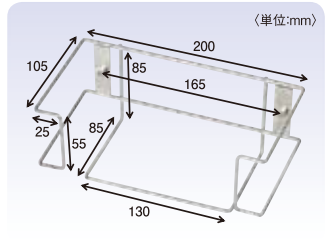

ガウン用

● ガウン用のホルダーです。取り付け方法により本体のみ、フック式・ネジ式の3タイプございます。

※弊社「プラスチックガウンFE」専用ホルダーとなります。
「プラスチックガウン」はエプロン・グローブ用ホルダーをご使用頂けます。

ネジ式

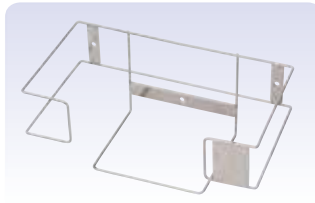

製品サイズ

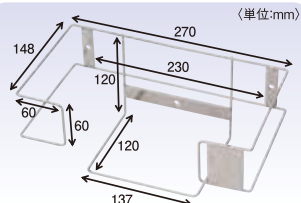

● 落下防止バーもございますので、必要に応じてご使用頂けます。



必要に応じて
ご使用頂けます。

エプロン・グローブ用



マスク用



ガウン用



※ PPE製品用ホルダー (移動式タイプ) ※

グローブやマスク、アルコール手指消毒剤などを移動させることが可能なホルダーです。

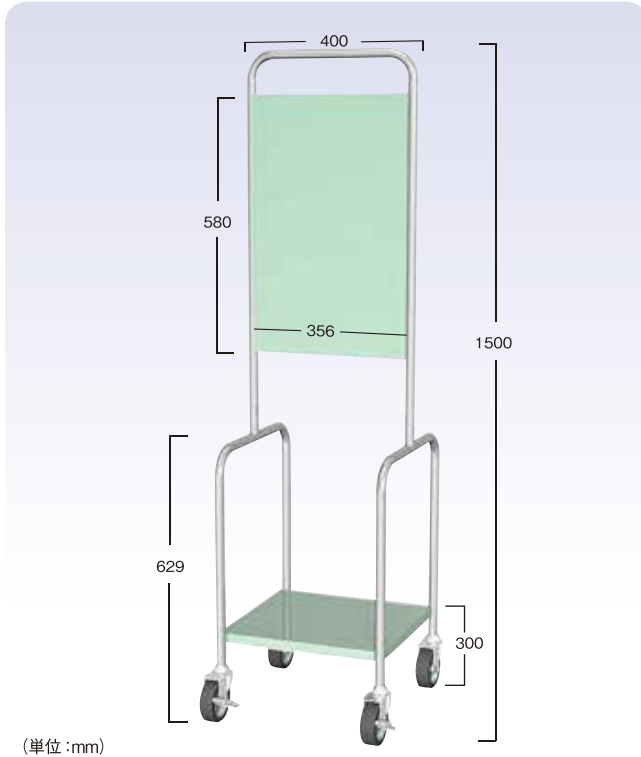

(単位: mm)

ラック楽ホルダー®NEXT (移動式)

製品特長

- PPE製品やアルコール手指消毒剤のホルダーなどを設置できます。
- グローブ用やマスク用、擦式アルコール手指消毒用のホルダーを引っ掛けることができます。
- キャスターがついているため、ホルダー全体を移動させることができます。
- 安定感があり、倒れにくい構造となっています。

品番	規格	包装
3905090	64-6142	1個



マグネット、リシールフックが装着可能。



ロック機能で、固定が可能。

ご使用例 ホルダーを両面に設置可能



※ PPE製品用ホルダー (手すり用タイプ) ※

各PPE製品設置用の手すり用のホルダーです。



ラック楽ホルダー®SE (手すり用)

製品特長

- 壁等に設置できない場所でも、下側を手すりに差し込むことで、傷つけずに設置できます。
- 種類の異なるPPEをまとめて収納できます。

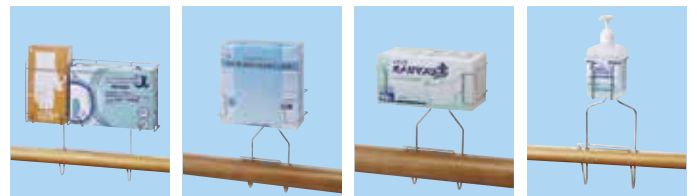

品番	規格	包装	1梱入数
3904991	3連タイプ	1個	14個
3904992	エプロン・グローブタイプ	1個	28個
3904993	マスクタイプ	1個	40個
3904955	エレファジェルホルダー 手すり用	1個	48個



ハクゾウメディカル株式会社

〒540-0025 大阪市中央区徳井町2丁目4番9号
TEL. 06-6942-0451 <https://www.hakuzo.co.jp/>

本社営業課 ☎06-6809-4318 阪神営業所 ☎078-262-1634
 東京支店 ☎03-3522-6720 神戸営業所 ☎078-940-8975
 北大阪支店 ☎072-653-4045 広島営業所 ☎082-849-4188
 南大阪支店 ☎0721-20-2900 福岡営業所 ☎092-481-5921
 仙台営業所 ☎022-393-7434 熊本営業所 ☎096-345-2253
 関東営業所 ☎03-5809-4780 札幌駐在所 ☎011-788-8009
 西東京営業所 ☎042-646-0451 北陸駐在所 ☎076-225-8013
 名古屋支店 ☎052-769-6021 鹿児島駐在所 ☎099-296-1925
 三重営業所 ☎059-350-3844 沖縄駐在所 ☎098-941-5320
 京都営業所 ☎075-603-4826
 大阪中央営業所 ☎06-6943-6118