



Design Your Voice

**Hakuzo**



*Design  
Your  
Voice*



**2026**

総合カタログ

ハクゾウメディカル株式会社



医療・介護現場の声をカタチにし、  
より良い医療環境を創造しています。



医療・介護の現場に、高品質で使い易い製品を。

ハクゾウメディカルは「医療と介護に取り組む全ての人々を支える」を  
コンセプトに製品開発を行って参りました。

現場の声をカタチにし、信頼される製品をご提案していく。

そうすることで、医療従事者の方々が

治療や看護に専念していただける環境づくりの

お手伝いができると考えています。



*Design Your Voice*



# HAKUZO NEWS



ハクゾウメディカル株式会社

2025.~  
2026.7



## 01 関西万博に出展!



2025年6月、関西万博に出展し、介護用「未来の歯ブラシ」を展示しました。今後も医療・介護現場の課題解決につながる製品開発に取り組んでまいります。

## 02 介護カタログ『はっぴいらいふ』刊行



介護のキホンから最新情報がこの1冊に!  
●最新! 介護の手引き  
●最新! 介護の手引き  
●最新! 介護の手引き

2026年2月、介護向けカタログ「はっぴいらいふ vol.3」を刊行しました。介護現場を支える情報誌として、介護・感染対策・清潔ケアに関する情報を分かりやすくお届けしています。詳細は営業担当までお問い合わせください。

## 03 感染対策コラム『はなコラム』連載開始



2026年1月より、家庭で役立つ感染対策や衛生情報を発信する「はなコラム」の連載を開始しました。ハクゾウホームページのお役立ち情報よりご覧いただけます。

## New Product 新製品のご紹介

2025年7月以降に発売された、新製品をご紹介します。



ベンザルコニウム塩化物液綿棒 P.10



低濃度エタノール手指消毒剤 P.19



PPE シリーズ P.31、34



ウェットクロスホルダー P.26



身体用清拭シート P.44



不織布ガーゼ P.65



フィルムドレッシング P.85



穿刺部被覆保護材 P.86



ライト付き口腔ケア製品 P.100



# Contents



## 01 | 感染対策製品 7

プッシュ綿棒シリーズ	プッシュ綿棒P	8
	プッシュ綿棒PF	9
	プッシュ綿棒G0.05	9
	クロルヘキシジングルコン酸塩エタノール液1%12mm綿棒セット「ハクゾウ」	9
	クロルヘキシジングルコン酸塩エタノール液1%16mm綿棒セット「ハクゾウ」	9
	クロルヘキシジングルコン酸塩エタノール液1%R14mm綿棒セット「ハクゾウ」	10
ベンザルコニウム塩化物液綿棒	ハクゾウ薬液付き綿棒BZO.025%	10
ポビドンヨード含浸綿棒	ハクゾウポビドンヨード綿棒	11
ポビドンヨード含浸綿球	ウエットプレット	11
チオ硫酸ナトリウム含浸清拭綿 / タオル	ハクゾウハイポワイパー	12
	ハクゾウ ハイボクロス	12
容器入滅菌綿球	ドライプレット	12
	CLプレット	13
	CL容器	13
アルコール液含浸 消毒綿 エレファワイパー® シリーズ	エレファワイパーE	13
	エレファワイパーEI	14
	エレファワイパーE(W)	14
	ハクゾウアルコールパッド	14
	エレファワイパーEI(W)	14
	エレファワイパーイン(W)	14
	エレファワイパーE(4)	15
	エレファワイパーイン(4)	15
クロルヘキシジングルコン酸塩液含浸 消毒綿	クロルヘキシジングルコン酸塩エタノール液1%消毒布4×4「ハクゾウ」	15
	ハクゾウG綿0.1	16
	ハクゾウG綿0.2	16
アルコール液含浸 消毒綿 ツインパックシリーズ	エレファコットンエコE(ツインパック)	16
	エレファコットンイン(ツインパック)	16
	ハクゾウAL綿I(ツインパック)	17
	ハクゾウALガーゼE(ツインパック)	17
アルコール液含浸 消毒綿 エレファコットン®	エレファコットンエコE	17
低濃度エタノール消毒液	エレファミスト	19
消毒用エタノール液	ハクゾウ消毒用エタノール液EI	19
消毒用アルコールディスペンサー	ハクゾウオートディスペンサー-Rub	20
アルコール手指消毒用ジェル	エレファジェル	20
	エレファジェルS	20

	エレファジェルプラス	21
	エレファジェル用ポシェット	21
	エレファジェル用リール	21
アルコールフリータイプ 手指消毒剤	エレファフォーム	22
手荒れ予防ジェル	ハクゾウハンドケアジェル肌ほのか	22
ハンドケアアローション	ハクゾウハンドケア物語	22
ハンドソープ	ハクゾウあわ物語 やさしさプラス	23
	ハクゾウあわ物語 iromiru	23
ペーパータオル	ハクゾウやさしいペーパータオル	24
	ハクゾウペーパータオルホルダー	24
	ペーパータオルホルダー	24
	ハクゾウ抗菌ペーパータオル	24
	ペーパータオルホルダー	24
環境除菌用ウエットクロス (界面活性剤含浸タイプ)	ハクゾウ環境クロスVロック	25
	トイレに流せるハクゾウ環境クロスVロック	25
	ハクゾウ環境クロスWブロックNEO	26
	ハクゾウウエットクロスホルダー	26
環境除菌用ウエットクロス (次亜塩素酸ナトリウムタイプ)	そのまま使えるジアワイプ1000	26
	ひねって含浸ハクゾウジアパック1000 (水解性タイプ)	26
	ひねって含浸ハクゾウジアパック1000 (不織布タイプ)	27
	ひねって含浸ハクゾウジアパック5000 (水解性タイプ)	27
環境除菌用ウエットクロス (ペルオキソ-硫酸水素カリウムタイプ)	ペルシールクリーン	27
環境除菌用ウエットクロス (0.5%加速化過酸化水素含浸タイプ)	ハイドロシールクリーン	27
環境除菌用ウエットクロス (アルコール含浸タイプ)	エレファウエットクロス80	28
	エレファウエットクロス80プラス	28
環境整備用ドライクロス	ハクゾウフキートル(不織布タイプ)	28
	トイレに流せるハクゾウフキートル	28
嘔吐物処理セット	ハクゾウおうと物処理セット	29
	ハクゾウおうと物処理セット (吸収シート・ヘラ付き)	29
プラスチックガウン	ハクゾウプラスチックガウンFE	31
	ハクゾウプラスチックガウンδ	31
	ハクゾウプラスチックガウンαEX	31
プラスチックエプロン	ハクゾウプラスチックエプロンSEプレミアム	32
	ハクゾウプラスチックエプロンSE-ECO	32
	ハクゾウプラスチックエプロンNE	32
アイソレーションガウン	ハクゾウアイソレーションガウンRF	34
ハイブリッドグローブ	ハクゾウハイブリッドグローブパーミラ	34
プラスチックグローブ	ハクゾウプラスチックグローブEL PLUS	34
	ハクゾウプラスチックグローブEX	35
	ハクゾウプラスチックグローブMF	35
ニトリルグローブ	ハクゾウニトリルグローブES	36
ポリグローブ	ハクゾウポリグローブステラTP-1	36
サージカルマスク	ハクゾウオメガマスク プラス	37
	ハクゾウサージカルマスクLF	37
	ハクゾウサージカルマスク(5枚入)	37
シールド付フェイスマスク	シールド付フェイスマスクCE	38
	シールド付フェイスマスクCS	38
感染防護具セット	ハクゾウ感染防護具セット	38
	フェイスシールド / アイシールド	ハクゾウファインガード(フェイスシールド)
	ハクゾウファインガード(アイシールド)	39

ディスプレイザブルキャップ	ハクゾウディスプレイザブルキャップN	39
フック付き粘着シート	ハクゾウリシールフック	40
	エレファジェル・あわ物語共通ホルダー	40
マグネットセット ネジ・ナット付	マグネットセット ネジ・ナット付	40
PPE 製品用ホルダー	ラック楽ホルダーSE	41
	ラック楽ホルダーSE(手すり用)	41
PPE 製品用ホルダー (移動式タイプ)	ラック楽ホルダーNEXT(移動式)	42
PPE 製品用ホルダー (ステンレスタイプ)	ラック楽ホルダーLIGHT	42
PPE 製品用ホルダー (ネットタイプ)	ラック楽ホルダーNET	42
感染性注射針等廃棄容器	ハクゾウ安針BOX 3,5L	43
拭き取り用ウエットタオル	ハクゾウ爽やか清潔タオル	43
	ハクゾウすっきりタオル	43
	ハクゾウうるおいケアタオル	44
身体清拭用シート	ハクゾウリラケア	44
	ハクゾウリラケアLite	44
ホットウォーマー	ハクゾウマルチウォーマー	44



## 02 | キット・セット製品 45

IC PACK®部材一覧		46
IC PACK®トレイ		47
透析キットI	透析キットI	48
回収キットI	回収キットI	48
ハクゾウ処置キットA	ハクゾウ処置キットA	48
CAPDキットI	CAPDキットI	48
ピンセット	プラスチックピンセット	49
デンタルセット	ハクゾウ処置キットA(デンタルセット)	49
調製セット	調製セット	49
分娩キット	ハクゾウ分娩キット ピンク	50
	ハクゾウ分娩キットII	50
マキシマルバリアプリコーションキット	MBPキットI	51

## 03 | 手術・ガーゼ関連製品 52

X線造影材入ガーゼ	ハクゾウ滅菌オベガーゼG	54
	ハクゾウオベガーゼG	54
	ハクゾウオベガーゼG(W)	54
	ハクゾウ滅菌オベガーゼNEOクロス	55
	ハクゾウオベガーゼNEOクロス	55
	ハクゾウ滅菌ラバロガーゼG	55
	ハクゾウラバロガーゼG	55
	ハクゾウ滅菌ラバロガーゼNEO	55
	ハクゾウラバロガーゼNEO	55
	滅菌プレカウントガーゼ	56
	カウントラック	56
	ハクゾウガーゼカウントレー	56
	ハクゾウ滅菌ハーフガーゼG(X線造影糸両端カット 熱圧着タイプ)	57
	ハクゾウオベガーゼG ハーフ	57
	ハクゾウオベガーゼG クォーター	57
	滅菌プレートG	57
X線造影材入スポンジ	ハクゾウラバットGクリア(ヒモ付)	58
	TMガーゼ(ハクゾウ滅菌ラバットG(ヒモなし))	58
	ハクゾウラバットG(ヒモ付)	58
	ハクゾウ滅菌ラバットG(ヒモなし)	58
	ハクゾウ滅菌ラバットG(ヒモ付)	58
	ハクゾウ滅菌エレファスポンジG(ヒモなし)	58
	エレファスポンジG(ヒモ付)	58
	ハクゾウ滅菌メジャーゼ	59
開腹術用スポンジ	ハクゾウ合わせガーゼ(ヒモ付)	59
ツッペル用ガーゼ	ガーゼボールGX	59
	ツッペルG	59
脳外科手術用不織布シート	ディオシートXJ	60
	ディオシート	60
カメラポート清掃用綿棒	Dr.HUBY ポートクリーナー 医療用綿棒	60
眼科用吸水スポンジ	アイスティック	61
	アイスポンジ	61
医療ガーゼ	ハクゾウ滅菌エレファーゼH	61
	ハクゾウ滅菌エレファーゼH ハーフ	62
	エレファーゼH	62
	エレファーゼH ハーフ	62
	クォーターガーゼS	62
	ニュータンポンガーゼ	62
	タンポンガーゼ	63

医療ガーゼ	ガーゼ	63
	滅菌サージョンN	63
	サージョンN	63
	滅菌カニューゼN	64
	カニューゼN	64
ヨードホルムガーゼ	ハクゾウヨードホルムガーゼ	64
カニューレ用ガーゼ	エプロンガーゼ	64
不織布ガーゼ	ハクゾウ滅菌カニューゼF	65
	エレファクロス ラグゼ	65
	エレファクロス レイヤ	65
創傷保護用吸収パッド	ハクゾウ滅菌ラップキュアドレッシング	66
	ハクゾウラップキュアドレッシング	66
当てパッド	メディカルパッドF	66
薄型高吸収当てパッド	ハクゾウ滅菌キュアドレス	67
滅菌バッグロール	ハクゾウ滅菌バッグロール	67
手術・処置用滅菌ドレープ	エレファドレープ	68
	エレファ器械台カバー	68
高吸収ティッシュシート	ハクゾウキュアケアシート	68
	ハクゾウメディカルティッシュシート	69
弾性ストッキング	ネオフラックスS ハイソックスタイプ	69
創洗浄用保護フィルム	サージポケット	70
紙製滅菌ボックス	SSボックス	70
鏡視下手術用臓器圧排スポンジ	ラパロパーム	70

## 04 | 脱脂綿・止血用製品 71

滅菌綿棒 薬液注入タイプ	滅菌綿棒(薬液注入タイプ)	72
滅菌綿棒 一般タイプ	滅菌綿棒(一般タイプ)	72
未滅菌綿棒	綿棒	73
滅菌綿球	滅菌キープレットS	73
未滅菌綿球	キープレット	74
	プレット	74
	ヒモ付きプレット	74
	医療用脱脂綿	75
脱脂綿	医療用脱脂綿	75
	裁断綿	75
カット綿	ハクゾウシルキュー	75
	ハクゾウメンカク	75
止血用圧迫綿	ハクゾウ滅菌SPコットン	76
	ハクゾウ滅菌SPコットン(ソラマメタイプ)	76
	ハクゾウ滅菌圧迫綿	76
	ハクゾウ滅菌タブレット綿	77
アルギン酸止血パッド	ハクゾウALGパッド	77

## 05 | ホータイ製品 78

自着性ホータイ	ハクゾウくつつきタイLF	79
伸縮ホータイ	フランスタイ	79
	滅菌フランスタイ	79
	シンプルタイ	80
	滅菌シンプルタイ	80
弾性ホータイ	ハードタイG	80
	滅菌ハードタイG	80
	ハードタイ	81
綿ホータイ	耳付ホータイ	81
その他ホータイ	EGホータイ	81
ネットホータイ	バンダフィックス	82
チューブホータイ	ストッキネット	82
	滅菌ストッキネット・アール	82

## 06 | 絆創膏製品 83

防水性創傷被覆保護用ドレッシング	エレガードフィルムシリーズ	85
	エレバンフィルムS10	85
	エレバンフィルムS	85
	エレバンブロック	86
創傷被覆保護用ドレッシング	エレバンワイドDX	86
穿刺部被覆保護材	エレバンプレスタット	86
	エレバンプレスタットEX	86
	エレバンプレスタットミニEX	87
	エレバンプレスタット ミニ ジェントル	87
	エレバンスタンチ	87
	エレバンショット	87
	エレバンフィンガーティップ	88
防水性粘着ホータイ	エレバンロール	88
絆創膏	エレバン	88
不織布粘着ホータイ	エレバンメッシュ	88



## 07 | 産科用製品 89

妊婦向け着圧ソックス	ママらくfitソックス	91
分娩監視装置用ベルト	meetuuハートミーベルト	91
検診用シート	ハクゾウ検診用シート(ピンク)	91
分娩キット	ハクゾウ分娩キットII	92
手術用吸水マット	バースヘルパー	92
	バースヘルパーピンク	92
骨盤固定ベルト	meetuuマザーベルト	93
	meetuuマザーベルトLIGHT	93
不織布製骨盤固定ベルト	meetuuマザーベルトSUGU	94
産褥用コルセット	meetuuママスリムシングル	94
	meetuuママスリムダブル	94
使い捨て不織布タオル	肌ふわり	95
光線療法用アイマスク	meetuuアイカバー光線療法用	95
新生児用保護ガーゼ	おくるみ『まもる』	96
ボディソープ	素あわ物語	96



## 08 | 介護・看護用製品 97

口腔ケア用吸引 スポンジ・歯ブラシ	ピカッと爽快吸いと〜る スターターキット	100
	ピカッと爽快吸いと〜る スポンジ	100
	ピカッと爽快吸いと〜る 歯ブラシ	100
	爽快吸いと〜る スポンジ	101
	爽快吸いと〜る 歯ブラシ	101
介護用歯ブラシ	爽快よりぞうブラシ	101
口腔ケア用スポンジ	爽快スポンジ	102
口腔ケア用ジェル	爽快 お口うるるジェル	102
口腔ケア用綿棒	爽快 ハクゾウマウスクリンA	103
	爽快綿棒サンクスワブ	103
	爽快綿棒ハーフ	103
口腔ケア用シート	爽快 お口すっきりウエットシート	104
	ハクゾウすっきりドライシート	104
口腔ケア用360度歯ブラシ	爽快 お口キレイぐるとブラシ	104

食食用エプロン	ハクゾウポケット付き食食用エプロン	105
	ハクゾウ食食用エプロン	105
ボディソープ	素あわ物語	106
紙オムツ(パンツタイプ)	ニューハクゾウはくパンツ	106
	ハクゾウはくパンツ	106
紙オムツ(テープ止めタイプ)	ハクゾウテープ止めタイプ	107
紙オムツ(シートタイプ)	ハクゾウシートタイプ	107
尿パッド(レギュラータイプ)	ハクゾウサポートパッド	107
尿パッド(透湿タイプ)	さわやかケアパッド	108
尿パッド(高吸収タイプ)	ハクゾウおもいやりパッド	109



## 09 | その他製品 110

患者用下着	ハクゾウ両開きパンツ	111
	ハクゾウマルチ患者衣	111
検診用パンツ	ハクゾウ穴あきパンツ	111
検診用シート	ハクゾウ検診用シート	112
ガーゼねまき	ハクゾウガーゼねまき	112
眼科用清浄綿	めまわりさん	112
靴下を履くための補助具	スルっとはける君	113
サポートソックス	ハクゾウ足もとサポートソックス	113
腹帯	ソフトセルメッシュfit	114
	ワンタッチ腹帯	114
三角巾	三角巾	114
T字帯	T字帯	115
固定帯	リップバンドデラックス	115
滅菌ガーゼ	滅菌済ガーゼ	115
冷感タオル	涼タオル	115
救急簡易担架	いいたんか(移易担架)	116
遺体処置セット	エスターセット	117
	レミニセット	117

## JANコード一覧表 123~130

## 01 | 感染対策製品

### 標準予防策+感染経路別予防策の実施

感染防止対策として標準予防策(スタンダードプリコーション)と感染経路別予防策の実践が求められています。標準予防策は全ての患者の湿性生体物質(血液、体液、分泌物、排泄物、粘膜など)を感染の対象物と見なします。感染経路別予防策は接触感染、空気感染、飛沫感染を対象とし、標準予防策に加えて行う感染経路遮断のための感染予防策です。

### Line up

- 消毒剤関連製品 P.8
- 容器入滅菌綿球製品 P.11
- 消毒綿製品 P.13
- 手指衛生関連製品 P.19
- 環境整備用製品 P.25

- PPE関連製品 P.31
- 針刺し事故防止対策製品 P.43
- 拭き取り用ウエットタオル P.43
- 身体清拭用シート P.44
- ホットウォーマー P.44

# ※ プッシュ綿棒シリーズ ※

綿棒と薬液を別ポケットで一体包装にした消毒用綿棒です。  
綿棒をプッシュし、消毒用綿棒として即使用できます。  
使用用途により、薬液の異なる製品をラインナップしています。

- 1処置1アイテムの使い切りタイプで汚染のリスクを最小限としています。
- 万能壺や鑷子を必要とせず、それらの器材の洗浄・滅菌および消毒剤の調製が必要ありません。
- 薬液使用量の無駄がありません。 ●綿棒の軸に薬液がつかず、使用者の手指が汚れません。

## 取扱い方法

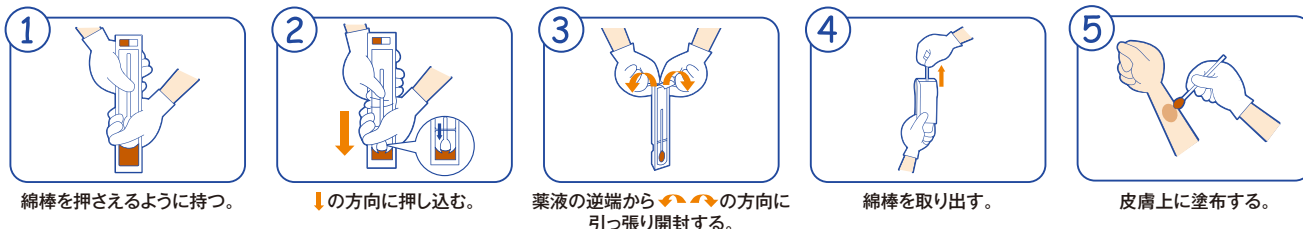

## 綿棒【原寸大】



## プッシュ綿棒P

[第3類医薬品] 承認番号21700APZ01119000

10%ポビドンヨード液を別ポケットで一体包装にした消毒用綿棒です。

成分及び分量 (1.5mL)No.12・1本入 (3.0mL)No.12・2本入 (5.0mL)No.13・1本入  
本溶液 1mL中に下記の成分を含有する。  
(有効成分: 10%ポビドンヨード液(有効ヨウ素として10mg))  
(添加物として、ラウロマクロゴール、pH調整剤2成分)

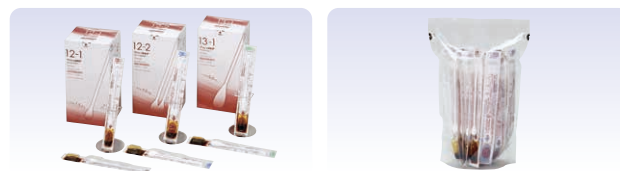

品番	種類	包装	1個入数
2800211	No.12・1本入	1本×30袋/箱	16箱
2800212	No.12・2本入	2本×24袋/箱	16箱
2800301	No.13・1本入	1本×24袋/箱	16箱



## プッシュ綿棒PF

[第3類医薬品] 承認番号21900APX00375000

エタノールを含有した10%ポビドンヨード液を別ポケットで一体包装にした消毒用綿棒です。

●50%エタノールを含有しているので速乾性に優れています。

成分及び分量 (1.5mL)No.12・1本入 (3.0mL)No.12・2本入 (5.0mL)No.13・1本入  
本溶液1mL中に下記の成分を含有する。  
(有効成分:10%ポビドンヨード液(有効ヨウ素として10mg)  
(添加物として、エタノール、ラウロマクロゴール、グリセリン、  
pH調整剤3成分)



品番	種類	包装	1梱入数
2800441	No.12・1本入	1本×30袋/箱	16箱
2800442	No.12・2本入	2本×24袋/箱	16箱
2800451	No.13・1本入	1本×24袋/箱	16箱



## プッシュ綿棒GO.05 AG

[第2類医薬品] 承認番号22000APX00011000

0.05%クロルヘキシジングルコン酸塩液を別ポケットで一体包装にした消毒用綿棒です。

●滅菌処理をしています。

成分及び分量 (1.5mL)No.12・1本入 (3.0mL)No.12・2本入 (5.0mL)No.13・1本入  
本溶液100mL中に下記の成分を含有する。  
(有効成分:0.05%クロルヘキシジングルコン酸塩液 0.25mL)  
(添加物として、ラウロマクロゴール、赤色2号)



品番	種類	包装	1梱入数
2800461	No.12・1本入	1本×30袋/箱	16箱
2800462	No.12・2本入	2本×24袋/箱	16箱
2800471	No.13・1本入	1本×24袋/箱	16箱



16mm・1本入

## クロルヘキシジングルコン酸塩エタノール液1% 12mm・16mm綿棒セット「ハクゾウ」

[医療用医薬品] 16mm・1本入 承認番号23000AMX00441000

薬価基準未収載 12mm・1本入、2本入 承認番号30300AMX00433000

1%クロルヘキシジングルコン酸塩液(80vol%エタノール含有)と綿棒を別ポケットで一体包装にした消毒用綿棒です。

●薬剤が吸着しない綿棒を使用しています。

成分及び分量 (1.5mL)12mm・1本入(3.0mL)12mm・2本入(5.0mL)16mm・1本入  
本溶液100mL中に下記の成分を含有する。  
(有効成分:日局クロルヘキシジングルコン酸塩液5mL)  
(クロルヘキシジングルコン酸塩として1g)  
(添加物として、エタノール、pH調整剤)

【効能又は効果】

・手指、皮膚の消毒



12mm・1本入

12mm・2本入

品番	種類	包装	1梱入数
2600323	16mm・1本入	1本×24袋/箱	16箱
2600324	12mm・1本入	1本×30袋/箱	16箱
2600325	12mm・2本入	2本×24袋/箱	16箱



## クロルヘキシジングルコン酸塩エタノール液1% R14mm綿棒セット「ハクゾウ」

【医療用医薬品】 承認番号30600AMX00005000 薬価基準未収載  
 1%クロルヘキシジングルコン酸塩液 (80vol% エタノール含有)と綿棒を別ポケットで一体包装した消毒用綿棒です。

●液剤に赤く色がついており、消毒箇所の識別が容易になりました。

成分及び分量 (2.5mL) 14mm・1本入 (5.0mL) 14mm・2本入  
 本溶液100mL中に下記の成分を含有する。  
 (有効成分: 日局クロルヘキシジングルコン酸塩液5mL (クロルヘキシジングルコン酸塩として1g) 添加物として、エタノール、赤色106号、pH調整剤)

効能又は効果  
 ・手指、皮膚の消毒



14mm・1本入



14mm・2本入

品番	種類	包装	1梱入数
2600328	14mm・1本入	1本×30袋/箱	16箱
2600329	14mm・2本入	2本×24袋/箱	16箱

## ※ ベンザルコニウム塩化物液綿棒 ※

0.025%ベンザルコニウム塩化物液を含浸させた消毒用綿棒です。



## ハクゾウ薬液付き綿棒BZO.025%

【指定医薬部外品】 承認番号30700DX00749000

- 1回分の適切な薬液量を含浸し、無駄がありません。
- 薬剤が吸着しない綿棒を使用しております。
- 個包装なので、開封するまで清潔に保たれます。
- 持ち運びに便利で在宅での使用にも適しています。
- 滅菌処理をしています。

成分及び含量 (5.0mL) No.13・1本入  
 本溶液100mL中に下記の成分を含有する。  
 (有効成分: 日局濃ベンザルコニウム塩化物液 (50%) 0.05mL)

効能又は効果  
 ・すり傷、切り傷、さし傷、かき傷、靴ずれ、創傷面の洗浄・消毒



品番	規格	包装	1梱入数
2600340	16mm・1本入	1本×24袋	16箱

# ※ ポビドンヨード含浸綿棒

10%ポビドンヨード液を含浸させた消毒用綿棒です。



## ハクゾウポビドンヨード綿棒

[指定医薬部外品] 承認番号22900DZX01635000

- 1回分の適切な薬液量を含浸し、無駄がありません。
- 個包装なので、開封するまで清潔に保たれます。
- 持ち運びに便利で在宅での使用にも適しています。

成分及び分量 (2.0mL)No.12・1本入 (5.0mL)No.13・1本入  
 本溶液100mL中に下記の成分を含有する。  
 (有効成分:日局ポビドンヨード10g(有効ヨウ素として1g))  
 添加物として、ラウロマクロゴール、pH調整剤

【効能又は効果】 すり傷、切り傷、さし傷、かき傷、靴ずれ、創傷面の洗浄・消毒。



品番	種類	包装	1個入数
2600335	No.12・1本入	1本×24袋/箱	16箱
2600336	No.13・1本入	1本×24袋/箱	16箱

# ※ ポビドンヨード含浸綿球

トップシールを剥がすだけで、消毒用綿球としてそのままご使用できます。



## ウエットプレット®

[指定医薬部外品] 承認番号21500DZZ01525000

- 10%ポビドンヨード液を含浸した消毒用綿球です。
- 万能壺の洗浄・滅菌・調製処理等の必要が無くなり、業務の省力化が可能です。

成分及び分量 本溶液100mL中に下記の成分を含有する。  
 (有効成分:日局ポビドンヨード10g(有効ヨウ素として1g))  
 添加物として、ラウロマクロゴール、pH調整剤

ウエットプレット10%ポビドンヨード液量一覧

綿球サイズ	入数(球)	液量(mL)	カップサイズ
No.14	1	2	小
	2	4	中
	3	6	中
No.20	1	5	小
	2	10	中
	3	15	中
No.25	1	9	大
	2	18	大
	3	27	大
No.30	1	16	特大
	2	32	特大
No.40	3	105	角トレー
	5	175	角トレー

品番	種類	規格	包装	1個入数
2621401	No.14 1球	直径約14mm	1球/個×48個/箱	10箱
2621402	No.14 2球	直径約14mm	2球/個×24個/箱	10箱
2621403	No.14 3球	直径約14mm	3球/個×24個/箱	10箱
2622001	No.20 1球	直径約20mm	1球/個×48個/箱	10箱
2622002	No.20 2球	直径約20mm	2球/個×24個/箱	10箱
2622003	No.20 3球	直径約20mm	3球/個×24個/箱	10箱
2622501	No.25 1球	直径約25mm	1球/個×24個/箱	6箱
2622502	No.25 2球	直径約25mm	2球/個×24個/箱	6箱
2622503	No.25 3球	直径約25mm	3球/個×24個/箱	6箱
2623001	No.30 1球	直径約30mm	1球/個×18個/箱	6箱
2623002	No.30 2球	直径約30mm	2球/個×18個/箱	6箱
2624003	No.40 3球	直径約40mm	3球/個×12個/箱	3箱
2624005	No.40 5球	直径約40mm	5球/個×12個/箱	3箱

# ※ チオ硫酸ナトリウム含浸 清拭綿/タオル ※

8cm×8cmサイズの個包装で滅菌済の清拭綿です。



## ハクゾウハイポワイパー

【化粧品】

汚れ(ヨウ素など)落としにご使用いただけます。

- チオ硫酸ナトリウムにより小さいサイズでも広い範囲の拭き取りが可能です。
- アルコールが含まれていない為、アルコール禁忌の患者様にもご使用いただけます。

成分及び分量 水、チオ硫酸ナトリウム、炭酸ナトリウム  
医療脱脂綿(8cm×8cm 4折):3.5mL(1包中)

### 使用用途

・汚れ(ヨウ素など)を落とすことにより、皮膚を清浄にする。

品番	種類	包装	1梱入数
2600091	8cm×8cm 4折	1枚/包×100包/箱	20箱

30cm×30cmサイズの個包装の清拭用タオルです。



## ハクゾウハイポクロス

【化粧品】

汚れ(ヨウ素など)落としにご使用いただけます。

- 個包装なので、衛生的で持ち運びに便利です。
- 1枚で広範囲の拭き取りができます。
- 弊社の専用ホットウォーマーで温めて使用することができます。
- アルコールが含まれていない為、アルコール禁忌の患者様にもご使用いただけます。

成分 水、チオ硫酸Na、プロパンジオール、フェノキシエタノール、カプリリルグリコール、炭酸Na、セチルピリジニウムクロリド

### 使用用途

・汚れ(ヨウ素など)を落とすことにより、皮膚を清浄にする。

品番	種類	包装	1梱入数
3940028	30cm×30cm	30本/袋	12袋

# ※ 容器入滅菌綿球 ※

ディスプレイタイプの容器入滅菌綿球でEOG滅菌済です。

- トップシール材を剥がし、薬液を直接容器に入れて即使用できます。



## ドライプレット®

【一般医療機器】コットンボール

届出番号27B2X00243000077

- 綿球の余分な薬液を絞る際に、押し付けやすいように角度の緩いスロープを設け、カップの溝でも絞ることができます。
- 形に無駄のないカップ形状なので、注いだ薬液を効率よく吸収、綿球全体に浸透。薬液の入れすぎを防止します。
- 使用後は、容器を重ねてコンパクトに廃棄することができます。廃棄コストの削減につながります。

品番	種類	規格	包装	1梱入数
3041401	No.14 1球(3)	直径約14mm	1球/個×24個/箱	6箱
3041402	No.14 2球(3)	直径約14mm	2球/個×24個/箱	6箱
3041403	No.14 3球(3)	直径約14mm	3球/個×24個/箱	6箱
3041405	No.14 5球(4)	直径約14mm	5球/個×24個/箱	6箱
3042001	No.20 1球(3)	直径約20mm	1球/個×24個/箱	6箱
3042002	No.20 2球(3)	直径約20mm	2球/個×24個/箱	6箱
3042003	No.20 3球(3)	直径約20mm	3球/個×24個/箱	6箱

※(3):3ポケットの容器、(4):4ポケットの容器

品番	種類	規格	包装	1梱入数
3042005	No.20 5球(4)	直径約20mm	5球/個×24個/箱	6箱
3042501	No.25 1球(3)	直径約25mm	1球/個×24個/箱	6箱
3042502	No.25 2球(3)	直径約25mm	2球/個×24個/箱	6箱
3042503	No.25 3球(3)	直径約25mm	3球/個×24個/箱	6箱
3042505	No.25 5球(4)	直径約25mm	5球/個×24個/箱	6箱
3043001	No.30 1球(3)	直径約30mm	1球/個×24個/箱	6箱
3043002	No.30 2球(3)	直径約30mm	2球/個×24個/箱	6箱
3043003	No.30 3球(3)	直径約30mm	3球/個×24個/箱	6箱

※(3):3ポケットの容器、(4):4ポケットの容器

## 万能壺に替わるディスポタイプの蓋付容器を使用した製品で、EOG滅菌済です。

●蓋を片手で容易に開閉でき、容器を持ったまま迅速・清潔な処置が可能です。



### CLプレット® EOG

[一般医療機器] コットンボール

届出番号27B2X00243000090

- 万能壺の回収・洗浄・滅菌に要する費用・労力をカットします。
- 綿球を万能壺に入れ替える作業が必要なくなり、万一の感染防止に好適です。
- 容器全体をリボンパック包装し滅菌しています。開封直前まで汚染の心配がありません。

品番	種類	規格	包装	1梱入数
1270001	No.14 5球滅菌済	直径約 14mm	5球/個×12個/箱	6箱
1270002	No.14 10球滅菌済	直径約 14mm	10球/個×12個/箱	6箱
1270011	No.14 20球滅菌済	直径約 14mm	20球/個×12個/箱	6箱
1270003	No.20 5球滅菌済	直径約 20mm	5球/個×12個/箱	6箱
1270004	No.20 10球滅菌済	直径約 20mm	10球/個×12個/箱	6箱

品番	種類	規格	包装	1梱入数
1270012	No.20 20球滅菌済	直径約 20mm	20球/個×12個/箱	6箱
1270005	No.25 5球滅菌済	直径約 25mm	5球/個×12個/箱	6箱
1270006	No.25 10球滅菌済	直径約 25mm	10球/個×12個/箱	6箱
1270007	No.30 5球滅菌済	直径約 30mm	5球/個×12個/箱	6箱
1270008	No.40 3球滅菌済	直径約 40mm	3球/個×12個/箱	6箱



### CL容器 EOG

蓋付容器のみをEOG滅菌した製品です。

- EOG滅菌済です。
- 必要とする量のみ、綿球・カット綿を容器に入れて使用できます。

品番	包装	1梱入数
1270051	12個/箱	6箱

## アルコール液含浸 消毒綿

### ✳ エレファワイパー® シリーズ ✳

アルコール液を含浸させた単包の消毒綿です。

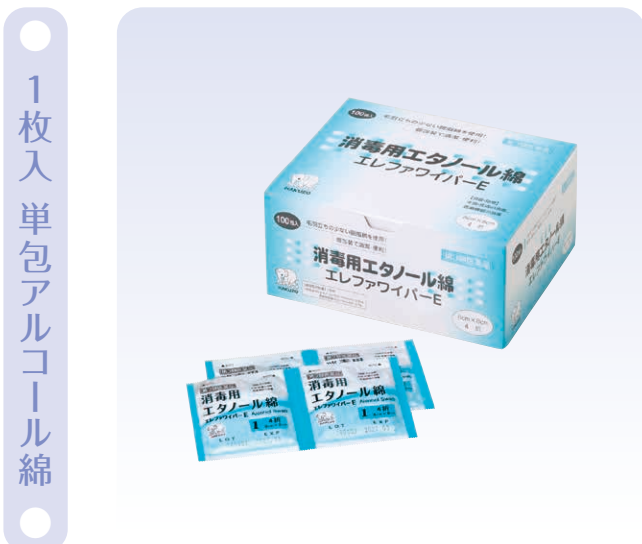

1枚入 単包アルコール綿

### エレファワイパー® E

[第3類医薬品] 承認番号21700APZ00229000

含浸薬液: 日本薬局方 消毒用エタノール

成分及び分量 有効成分: エタノール (76.9~81.4vol%) 3.5mL (1包中) 基 材: 医療脱脂綿 (8cm×8cm 4折) 0.7g

品番	規格	包装	1梱入数
2600022	8cm×8cm 4折	1枚/包×100包/箱	20箱

1枚入 単包アルコール綿



## エレファワイパー® EI

[第3類医薬品] 承認番号21600APZ00472000

含浸薬液:80vol%エタノール溶液(イソプロパノール添加)

成分及び分量 (1包中)	アルコール溶液 1.75mL 有効成分:エタノール(76.9~81.4vol%) 添加物:イソプロパノール(3.7vol%) 基材:医療脱脂綿(4cm×8cm 2折)0.35g
-----------------	---

品番	規格	包装	1梱入数
2600049	4cm×8cm 2折	1枚/包×200包/箱	24箱

## エレファワイパー® E(W)

[第3類医薬品] 承認番号21700APZ00229000

含浸薬液:日本薬局方 消毒用エタノール

●2枚包装なので、複数箇所での消毒に好適です。

成分及び分量 (1包中)	有効成分:エタノール(76.9~81.4vol%) 1.75mL 基材:医療脱脂綿(4cm×4cm 2枚入)0.35g
-----------------	--

品番	規格	包装	1梱入数
2600053	4cm×4cm 2枚	2枚/包×200包/箱	20箱
2600093	4cm×4cm 2枚	2枚/包× 60包/箱	10箱×8中箱

2枚入 単包アルコール綿



## ハクゾウアルコールパッド

[指定医薬部外品] 承認番号30400DZX01433000

含浸薬液:日本薬局方 消毒用エタノール

●不織布に薬液を含浸させた、単包の消毒用アルコール布です。

●2枚包装なので、複数箇所での消毒に好適です。

成分及び分量 (1包中)	有効成分:エタノール(76.9~81.4vol%) 1.6mL 基材:不織布(4cm×4cm 2枚入)0.32g
-----------------	---

品番	規格	包装	1梱入数
2600014	4cm×4cm 2枚	2枚/包×200包/箱	20箱
2600016	4cm×4cm 2枚	2枚/包×60包/箱	10箱×8中箱入



## エレファワイパー® EI(W)

[第3類医薬品] 承認番号21600APZ00472000

含浸薬液:80vol%エタノール溶液(イソプロパノール添加)

●2枚包装なので、複数箇所での消毒に好適です。

成分及び分量 (1包中)	アルコール溶液 1.6mL 有効成分:エタノール(76.9~81.4vol%) 添加物:イソプロパノール(3.7vol%) 基材:医療脱脂綿(4cm×4cm 2枚入)0.32g
-----------------	---

品番	規格	包装	1梱入数
2600030	4cm×4cm 2枚	2枚/包× 60包/箱	10箱×8中箱
2600031	4cm×4cm 2枚	2枚/包×200包/箱	24箱



## エレファワイパー® イソ(W)

[第3類医薬品] 承認番号21600APZ00471000

含浸薬液:70vol%イソプロパノール溶液

●2枚包装なので、複数箇所での消毒に好適です。

成分及び分量 (1包中)	有効成分:イソプロパノール(70vol%) 1.75mL 基材:医療脱脂綿(4cm×4cm 2枚入)0.35g
-----------------	--

品番	規格	包装	1梱入数
2600055	4cm×4cm 2枚	2枚/包×200包/箱	20箱
2600094	4cm×4cm 2枚	2枚/包× 60包/箱	10箱×8中箱



感染対策製品

消毒剤関連製品

容器入滅菌綿球製品

消毒綿製品

手指衛生関連製品

環境整備用製品

TOPI関連製品

针刺し事故防止対策製品

清拭用タオル製品

## 4枚入 単包アルコール綿

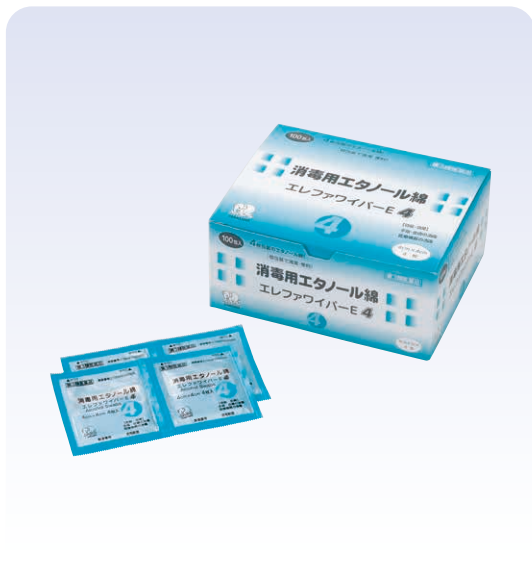

## エレファワイパー® E (4)

[第3類医薬品] 承認番号21700APZ00229000

含浸薬液:日本薬局方 消毒用エタノール

●4枚包装なので、複数箇所での消毒に好適です。

成分及び分量 (1包中)	有効成分:エタノール(76.9~81.4vol%)3.5mL 基 材:医療脱脂綿(4cm×4cm 4枚)0.7g
-----------------	---

品番	規格	包装	1梱入数
2600054	4cm×4cm 4枚	4枚/包×100包/箱	20箱

## エレファワイパー® イソ (4)

[第3類医薬品] 承認番号21600APZ00471000

含浸薬液:70vol%イソプロパノール溶液

●4枚包装なので、複数箇所での消毒に好適です。

成分及び分量 (1包中)	有効成分:イソプロパノール(70vol%)3.5mL 基 材:医療脱脂綿(4cm×4cm 4枚)0.7g
-----------------	---

品番	規格	包装	1梱入数
2600056	4cm×4cm 4枚	4枚/包×100包/箱	20箱

## ✳ クロルヘキシジングルコン酸塩液含浸 消毒綿 ✳

クロルヘキシジングルコン酸塩液を含浸した2枚入単包の消毒綿です。

## 2枚入 単包消毒綿

クロルヘキシジングルコン酸塩エタノール液1%  
消毒布4×4「ハクゾウ」

[医療用医薬品] 承認番号30400AMX00196000

薬価基準未収載

含浸薬液:1%クロルヘキシジングルコン酸塩液  
(80vol%エタノール含有)

●2枚包装の消毒布で、複数箇所での消毒に好適です。

成分及び分量 (1包中)	有効成分:1%クロルヘキシジングルコン酸塩液 1.6mL 添加物として、エタノール、pH調整剤 担 体:不織布(4cm×4cm 2枚入)0.32g
-----------------	--

品番	規格	包装	1梱入数
2600095	4cm×4cm 2枚	2枚/包×160包/箱	20箱

2枚入  
単包消毒綿



この包材には、環境に配慮した植物由来の原料が配合されたフィルムを表面に使用しています。

## ハクゾウG綿0.1

[指定医薬部外品] 承認番号22500DZX00740000

含浸薬液:0.1%クロルヘキシジングルコン酸塩液

- 2枚包装なので、複数箇所での消毒に好適です。
- 高圧蒸気滅菌済です。

成分及び分量 (1包中)	有効成分: 0.1%クロルヘキシジングルコン酸塩液 1.6mL
	基 材: 医療脱脂綿(4cm×4cm 2枚入)0.32g

品番	規格	包装	1梱入数
2600029	4cm×4cm 2枚	2枚/包× 60包/箱	10箱×8中箱
2600036	4cm×4cm 2枚	2枚/包×200包/箱	24箱

## ハクゾウG綿0.2

[第2類医薬品] 承認番号30500APX00250000

含浸薬液:0.2%クロルヘキシジングルコン酸塩液

- 2枚包装なので、複数箇所での消毒に好適です。
- 高圧蒸気滅菌済です。

成分及び分量 (1包中)	有効成分: 0.2%クロルヘキシジングルコン酸塩液 1.75mL
	基 材: 不織布(4cm×4cm 2枚入)0.35g

品番	規格	包装	1梱入数
2600006	4cm×4cm 2枚	2枚/包× 60包/箱	10箱×8中箱
2600007	4cm×4cm 2枚	2枚/包×200包/箱	20箱

# アルコール液含浸 消毒綿

## ※ ツインパックシリーズ ※

50枚入×2のツインパック容器を使用した、消毒用アルコール綿です。

- 分割して使用できるツインパック包装。50枚単位で使用及び管理ができます。
- アルコール綿の調製・管理、万能壺等の器材の再生に掛かる労力・経費等が不要となり、感染防止対策にも好適です。
- 専用の固定台により片手で開閉が可能です。



## エレファコットン® エコE(ツインパック)

[第3類医薬品] 承認番号21500APZ00761000

含浸薬液:日本薬局方 消毒用エタノール

成分及び分量 (1ピースあたり)	有効成分: エタノール (76.9~81.4vol%)55mL
	基 材: 医療脱脂綿(4cm×4cm)9.3g

品番	規格	包装	1梱入数
2600101	4cm×4cm	50枚×2ピース/個	40個

## エレファコットン® イソ(ツインパック)

[第3類医薬品] 承認番号21500APZ00762000

含浸薬液:70vol%イソプロパノール溶液

成分及び分量 (1ピースあたり)	有効成分: イソプロパノール (70vol%)55mL
	基 材: 医療脱脂綿(4cm×4cm)9.3g

品番	規格	包装	1梱入数
2600105	4cm×4cm	50枚×2ピース/個	40個

感染対策製品

消毒剤関連製品

容器入滅菌綿球製品

消毒綿製品

手指衛生関連製品

環境整備用製品

TOC関連製品

針刺し事故防止対策製品

清拭用タオル製品



## ハクゾウAL綿(ツインパック)

[指定医薬部外品] 承認番号21500DZZ00368000

含浸薬液:80vol%エタノール溶液(イソプロパノール添加)

成分及び分量 (1ピースあたり)	アルコール溶液 55mL 有効成分:エタノール(76.9~81.4vol%) 添加物:イソプロパノール(3.7vol%) 基材:医療脱脂綿(4cm×4cm)9.3g		
品番	規格	包装	1梱入数
2600105	4cm×4cm	50枚×2ピース/個	40個



## ハクゾウALガーゼE(ツインパック)

[指定医薬部外品] 承認番号22700DZX00515000

含浸薬液:日本薬局方 消毒用エタノール

- 20枚×2ピースの少量包装で、使い切りが容易です。
- ガーゼであるため、アルコール綿(脱脂綿)よりも毛羽が出にくいです。

成分及び分量 (1ピースあたり)	医療ガーゼ 8cm×16cm 20枚入 ※4cm×4cm 8折ガーゼの展開サイズが、8cm×16cmとなります。 有効成分:エタノール(76.9~81.4vol%)50mL 基材:医療ガーゼ(4cm×4cm 8折)20枚入		
品番	規格	包装	1梱入数
2600106	4cm×4cm 8ply	20枚×2ピース/個	40個

【専用固定台 ご使用方法】 ツインパックシリーズのアルコール綿は片手で開閉できるよう、専用の固定台がございます。

**STEP ①**

最初にアルコール綿の容器の蓋を開けます。(アルミ部分は開けません。)

**STEP ②**

蓋を開けた状態で、固定台に容器を横からスライドさせます。この時、蓋底の矢印部分がアルコール綿の前側に来るようにします。徐々にスライドさせていき、最後まで入れ込みます。(右のイラストは完全にいった状態になります)

**STEP ③**

次に蓋を閉じます。

**STEP ④**

固定台の裏側の剥離紙を剥がします。

**STEP ⑤**

最後に作業台に固定すれば完了です。(片手で開封操作が可能です。)

**取り外す時は**

使用後、固定台を作業台から取り外す時は、後側から取ってください。

※回数使用すると、粘着力は弱くなりますが、水で洗うと元に戻り複数回使用できます。

# ※ アルコール液含浸 消毒綿 エレファコットン® ※

100枚入・300枚入の消毒用アルコール綿です。

- 使用数量が多い部署に好適です。
- 万能壺の消毒・滅菌などにかかる費用と労力が不要となり、感染防止対策にも好適です。



## エレファコットン® エコE

[第3類医薬品] 承認番号21500APZ00761000

含浸薬液:日本薬局方 消毒用エタノール

成分及び分量	有効成分:エタノール(76.9~81.4vol%) 110mL(100枚入) 330mL(300枚入)
	基材:医療脱脂綿(4cm×4cm) 19g(100枚入) 56g(300枚入)
成分及び分量	有効成分:エタノール(76.9~81.4vol%) 300mL(66枚入)
	基材:医療脱脂綿(8cm×8cm)50g







品番	種類	規格	包装	1梱入数
1740711	100枚入	4cm×4cm	100枚/個	40個
1740712	300枚入	4cm×4cm	300枚/個	20個
1740714	50g入	8cm×8cm	50g/個	20個

# 消毒綿シリーズ

## 〈単包 消毒綿 1枚入・2枚入・4枚入〉

種類	入数	1枚入	2枚入	4枚入
消毒用エタノール (76.9~81.4vol%)		 エレファワイパーE	 エレファワイパーE(W)  ハクゾウアルコールパッド	 エレファワイパーE(4)
70vol% イソプロパノール			 エレファワイパーイソ(W)	 エレファワイパーイソ(4)
エタノール + イソプロパノール		 エレファワイパーEI	 エレファワイパーEI(W)	
クロルヘキシジン グルコン酸塩液			 ハクゾウG綿0.1  ハクゾウG綿0.2	 クロルヘキシジングルコン酸エタノール液1% 消毒布4x4「ハクゾウ」

## 〈アルコール綿 50枚入・100枚入・300枚入〉

種類	入数	50枚入	100枚入	300枚入
消毒用エタノール (76.9~81.4vol%)		 (ツインパック) エレファコットンエコ		
70vol% イソプロパノール		 (ツインパック) エレファコットンイソ		
エタノール + イソプロパノール		 (ツインパック) ハクゾウAL綿	<b>〈アルコールガーゼ〉</b> 4cm×4cm 8折ガーゼに 80vol%エタノールを含浸させた 製品です。  ハクゾウALガーゼE	

# ※ 低濃度エタノール消毒液

0.05%ベンザルコニウム塩化物液タイプの低濃度エタノール手指消毒剤です。

**減容ボトル採用!**

500mL 裏面目盛り

500mLシャワーポンプ付き  
本体+シャワーポンプ(別売)

足踏みスタンド(別売)

TTM-08A  
ダークブロンズ

TTM-08A ホワイト

## エレファミスト

[指定医薬部外品] 承認番号30600DZX01288000

- 低濃度エタノールのため、エタノールによる手指への刺激が軽減されます。
- 保湿剤を配合しています。
- 消防法における危険物規制の適用外です。
- フィルムに目盛りがついており、使用量が分かりやすいです。
- 足踏みスタンド(別売)を入口前などに設置し、手指消毒ができます。
- 1プッシュで約3.0mLとなっています。

成分及び分量 (100mL) 有効成分: 濃ベンザルコニウム塩化物液 50 0.1mL  
添加物: エタノール、マクロゴール200、グリセリン、トリイソオクタン酸グリセリン

- 効能又は効果**
- ・手指、皮膚の洗浄、消毒

品番	品名	規格	包装	1梱入数
2600213	エレファミスト	500mL	1本	10本
2600196	ハクゾウ500mL用シャワーポンプ	—	1本/袋	400袋
3395026	足踏み式消毒液スタンド	TTM-08A ホワイト	—	1台
3395027	足踏み式消毒液スタンド	TTM-08A ダークブロンズ	—	1台

# ※ 消毒用エタノール液

手指の消毒や身の回りの除菌などに使用できる80vol%エタノール液です。

**減容ボトル採用!**

(500mLと1Lのみ)

500mL 裏面目盛り

500mLシャワーポンプ付き  
本体+シャワーポンプ(別売)

1Lシャワーポンプ付き  
本体+シャワーポンプ(別売)

5L

足踏みスタンド(別売)

TTM-08A  
ダークブロンズ

TTM-08A ホワイト

## ハクゾウ消毒用エタノール液E1

[指定医薬部外品] 承認番号30200DZX00804000

- 80vol%エタノール液です。
- 500mL・1Lタイプは、ポンプを取り付けると手指の消毒用としてお使いいただけます(別売)。
- 1プッシュで約3.0mLとなります。
- 裏面には目盛りが付いています(500mL・1Lタイプ)。
- 手指・皮膚の消毒、身の回りの除菌など、多用途でお使いいただけます。
- 足踏みスタンド(別売)を入口前などに設置し、手指消毒などができます(500mL、1L兼用)。

成分及び分量 (100mL中) 有効成分: エタノール (76.9~81.4vol%)  
添加物: イソプロパノール3.7mL

- 効能又は効果**
- ・手指、皮膚の洗浄、消毒

品番	品名	規格	包装	1梱入数
2600187	ハクゾウ消毒用エタノール液E1	500mL	1本	10本
2600196	ハクゾウ500mL用シャワーポンプ	—	1本/袋	400袋
2600186	ハクゾウ消毒用エタノール液E1	1L	1本	10本
2600199	ハクゾウ1L用シャワーポンプ	—	1本/袋	400袋
2600192	ハクゾウ消毒用エタノール液E1	5L (専用コック付)	1ケース	—
3395026	足踏み式消毒液スタンド	TTM-08A ホワイト	—	1台
3395027	足踏み式消毒液スタンド	TTM-08A ダークブロンズ	—	1台

# ※ 消毒用アルコールディスペンサー ※

非接触式で手指消毒ができるオートディスペンサーです。



## ハクゾウオートディスペンサーRub

[指定医薬部外品] 承認番号22200DZX00001000

- 乾電池式(単三電池 4本、別売)のコンパクト形状で省スペース・コンセント不要です。
- センサーによる自動吐出のため、触れずに消毒ができます。
- ジェルタイプ消毒剤専用なので、手のひらからこぼれず、液だれなく使用できます。
- 注ぎ足しではなく、容器を「つけかえる」ことで衛生的に使用できます。
- 吐出量を3段階(少量・中量・多量)で変更でき、使用シーンに応じて使い分けられます。
- 容器のつけかえは、「エレファジェル350mLオートディスペンサー専用」をご使用ください。

製品仕様  
外形寸法：(約)幅70×奥行108×高さ120(mm)  
質量：約214g(電池除く)  
防水仕様：IPX4(防沫形)  
吐出量：少量(約0.6mL)/中量(約1.1mL)/多量(約1.6mL)  
※吐出量は機械・電池残量・使用シーンによって変わる可能性があります。

品番	品名	規格	包装	1梱入数
1850270	ハクゾウオートディスペンサーRub	HKR-100W	1個	20個
2600189	エレファジェル(指定医薬部外品)	350mL オートディスペンサー専用	1本	10本
3905065	エレファジェル350mL専用ホルダー	本体	-	1個
3905066	エレファジェル350mL専用ホルダー	ネジ式	-	1個
3904955	エレファジェルホルダー	手すり用	1個	48個

# ※ アルコール手指消毒用ジェル ※

ジェルタイプの80vol%エタノール手指消毒剤です。



## エレファジェル

[指定医薬部外品] 承認番号22200DZX00001000

- 80vol%エタノールです。
- ヒアルロン酸ナトリウムを配合しています。
- 目盛がついていますので、使用量を一目で確認が可能です。
- ご使用後は折りたたんで小さく廃棄することができます。(350mL)
- 手すり用、壁掛け用のホルダーもご用意しています。
- 60mLは専用リールがございます。
- 150mLは専用ポシットがございます。(P21参照)
- ワンプッシュあたり約1mLです。(150mL/350mL)

成分及び分量 (100mL中)  
有効成分：日本薬局方エタノール83mL  
添加物：ヒアルロン酸ナトリウム、グリセリン、トコフェロール酢酸エステル、カルボキシビニルポリマー、トリエタノールアミン、ハアセチルしよ糖

品番	規格	包装	1梱入数
2600181	60mL	1本	10本/箱×12箱
2600182	150mL	1本	10本/箱×6箱
2600183	350mL	1本	10本/箱×4箱



## エレファジェルS

[第3類医薬品] 承認番号22300APX00256000

- 80vol%エタノールです。
- ヒアルロン酸ナトリウムを配合しています。
- 目盛がついていますので、使用量を一目で確認が可能です。
- ご使用後は折りたたんで小さく廃棄することができます。(350mL)
- 手すり用、壁掛け用のホルダーもご用意しており、使用環境に応じて使い分けすることができます。
- 150mLは専用ポシットがございます。(P21参照)
- ワンプッシュあたり約1mLです。

成分及び分量 (100mL中)  
有効成分：日本薬局方エタノール83mL  
添加物：ヒアルロン酸ナトリウム、グリセリン、トコフェロール酢酸エステル、カルボキシビニルポリマー、トリエタノールアミン、ハアセチルしよ糖

品番	規格	包装	1梱入数
2600184	150mL	1本	10本/箱×6箱
2600185	350mL	1本	10本

減容ボトル採用!



## エレファジェルプラス

[指定医薬部外品] 承認番号30300DZX00979000

- 酸性タイプの80vol%エタノールです。
- 目盛がついていますので、使用量を一目で確認が可能です。
- ご使用後は折りたたんで小さく廃棄することができます。
- 手すり用、壁掛け用のホルダーもご用意しています。
- ワンプッシュあたり約1mLです。

成分及び分量 (100mL中)  
 有効成分:日本薬局方エタノール83mL  
 添加物:イソプロパノール、リン酸、グリセリン、マクロゴール200、トコフェロール酢酸エステル、ヒドロキシプロピルセルロース

品番	規格	包装	1梱入数
2600203	350mL	1本	10本

### 《使用手順》



本品を適量手のひらに取ります。



本品を指先に擦り込み手のひらになじませます。



手のひらや手の甲に擦り込みます。  
 ※写真は手のひらを擦り込んでいます。



指の間にも擦り込みます。



親指にも擦り込みます。



最後に手首にも擦り込んでいきます。



## エレファジェル用ポシェット

エレファジェル150mL・エレファフォーム専用のポシェットです。

- ウエストポーチタイプ、ショルダータイプとしてご使用頂けます。
- 洗濯機で洗う場合は洗濯用ネットに入れてください。  
 ※乾燥機は使用せず、陰干ししてください。
- 腰着用ベルトも別途ご用意しています。

[素材] 本体(表面):ポリエステル (裏面):ポリウレタン  
 ヒモ:ポリプロピレン クリップ:ポリプロピレン



ショルダータイプ



ウエストポーチタイプ

品番	種類	包装	1梱入数
3087663	150mL専用 ネイビー	1個	20個/箱×10箱
3087666	150mL専用 ピンク	1個	20個/箱×10箱
3087669	腰着用ベルト	1本	50本×12箱

## エレファジェル用リール

エレファジェル60mL専用のリールです。



品番	規格	包装	1梱入数
3087661	10個入	10個/袋	10袋/バック×10バック

# ※ アルコールフリータイプ 手指消毒剤 ※

0.05%ベンザルコニウム塩化物液タイプのアルコールフリー手指消毒剤です。

あわ  
タイプ



## エレファフォーム

【指定医薬部外品】承認番号30500DZX01361000  
販売名：ノンアルコールジェルCHC

- アルコールフリータイプとなっています。
- 150mLの使い切りやすいタイプです。
- ヒアルロン酸ナトリウムを配合しています。
- 目盛りがついていますので、使用量を一目で確認することができます。
- ワンプッシュあたり約1mLです。
- 専用ポシットに入れることができます。(P21参照)

成分及び分量  
有効成分:ベンザルコニウム塩化物 0.05%  
添 加 物:水酸化カルシウム、疎水化ヒドロキシプロピルメチルセルロース、ヒアルロン酸ナトリウム(2)、エデト酸四ナトリウム水和物、ラウリルジメチルアミノオキシド液、水

効能又は効果 ・手指、皮膚の洗浄、消毒

品番	規格	包装	1梱入数
3102101	150mL	1本	40本

# ※ 手荒れ予防ジェル ※

手荒れが気になる方、症状が改善されない方に、手荒れ予防としてご使用頂くハンドジェルです。



## ハクゾウハンドケアジェル肌ほのか

【化粧品】 販売名：ハクゾウハンドケアジェル

- 3種のバリア成分(ポリパーフルオロイソプロピルエーテル、ジメチコン、スクワラン)が手荒れから保護します。
- 肌に伸び、馴染みやすい使用感。ほとんどべたつきません。
- グリーンフローラルの香りです。  
※手指に擦り込んでいくと、香りは徐々に消えていきます。
- 手荒れ後のケアとしてもお使い頂けます。
- 手指以外にもお使い頂けます。  
※目、口、粘膜部には使用しないでください。
- 1プッシュ=約0.5mL

品番	規格	包装	1梱入数
3901195	195g	1本	36本

# ※ ハンドケアローション ※

手荒れ後のケアとしてご使用頂くハンドケアローションです。



## ハクゾウハンドケア物語

【化粧品】 販売名：ハンドローションHK-2

- 手洗い、消毒剤による手荒れ後のケアにご使用頂けます。
- 保湿成分(植物セラミド、ポリグルタミン酸、グリチルリチン酸2K)を添加しています。
- べたつきが少なく、においもほとんどありません。  
※目、口、粘膜部には使用しないでください。
- 1プッシュ=約0.5mL

品番	規格	包装	1梱入数
1899376	300mL	1本	20本/箱

### ハクゾウハンドケア物語

- 手荒れを起こした後のスキンケアとして使用。
- 手洗いをすると成分も一緒に流れてしまう。
- 手洗いごとに塗布する必要がある。

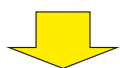

ハンドケア



◆手洗い後に使用すると効果的。

### ハクゾウハンドケアジェル肌ほのか

- 皮膚に保護膜を形成する。
- 手荒れ予防として使用。
- 手洗いやアルコールに対しても成分が落ちにくい。
- 塗布する回数が少なく済む。

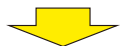

ハンドケア 皮膚バリア



◆手荒れ予防効果が大きい。

※お肌に異常が生じていないかよく注意して使用してください。

## ※ ハンドソープ



肌に優しい弱酸性の泡タイプのハンドソープです。

減容ボトル採用!



### ハクゾウあわ物語 やさしさプラス

【化粧品】 販売名：あわ物語やさしさプラス2

- 殺菌成分を配合していませんので、肌にやさしくなっています。(パラベンフリー)
- あわ立ちをよくし、洗浄性を上げていますので、皮膚刺激性が低くなり、肌にやさしくなっています。
- 弱酸性です。
- 無香料・無着色です。
- ワンプッシュあたり約1mLです。
- 減容ボトルなので、使用後は簡単に容器をつぶすことができます。

品番	規格	包装	1梱入数
3001199	500mL	500mL/本	12本

色が変わる泡ハンドソープです。手洗いすると約30秒で白く変化します。

減容ボトル採用!



### ハクゾウあわ物語 いろみる iromiru

【化粧品】

- 皮膚に同化しにくい、むらさき色の泡となっています。
- 約30秒でハンドソープが、むらさき色⇒白色に変化します。(※色が変わる時間は個人差があります)
- 手荒れに配慮した処方にてしております。
- ワンプッシュあたり約1mLです。
- 減容ボトルなので、使用後は簡単に容器をつぶすことができます。

製品仕様

水、グリセリン、カリ石ケン素地、DPG、  
o-シメン-5-オール、クエン酸、  
PPG-6デシルテトラデセス-30、  
ポリクオタニウム-51、BG、緑201、赤106、香料



品番	規格	包装	1梱入数
3002004	500mL ポンプ付	500mL/本	15本

# ※ ペーパータオル

吸収力に優れた、手肌に優しいタオルです。



**3ply**  
120組  
(360枚)

## ハクゾウやさしいペーパータオル

- 3枚合わせにより吸水性・保水性に大変優れています。
- 表裏とも肌にやさしいソフトな質感です。
- 蛍光増白剤は含まれておりません。
- 専用ホルダーを用意しています。



ハクゾウペーパータオルホルダー (縦タイプ)



ペーパータオルホルダー (PT600)



品番	規格	1梱入数
3395001	縦20cm×横23cm 3ply 120組入	24袋
3395021	縦タイプ	20台
3395023	PT600	10個



**2ply**  
150組  
(300枚)

## ハクゾウ抗菌ペーパータオル

- 2枚合わせにより吸水性・保水性に優れています。
- 表裏とも肌に優しいソフトな質感です。
- 専用ホルダーを用意しています。

この製品はリサイクル原材料から作られています。



ペーパータオルホルダー (レギュラー-LBホルダー)



品番	規格	1梱入数
1895891	縦23cm×横22cm 2ply 150組入	36袋
1895924	レギュラー-LBホルダー	10個

### ハンドソープ・ペーパータオルの取扱い方法



1 手指を流水でぬらします。



2 石鹸液を適量取り出します。



3 手のひらをこすり合わせよく泡立えます。



4 両手の指の間をこすり合わせます。



5 手の甲をもう片方の手のひらでこすります。(両手)



6 指先をもう片方の手のひらでこすります。(両手)



7 親指をもう片方の手で包みこすります。(両手)



8 両手首まで丁寧にこすります。



9 流水でよくすすぎます。

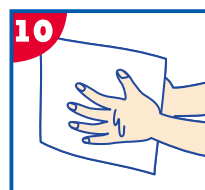

10 ペーパータオルを取ります。



11 指間や手の甲を含め、手指全体の水分を良く拭き取ります。



12 最後に手首までしっかり拭き取り十分に乾燥させます。

# 環境整備

ノンクリティカル器具、環境表面の清掃は日常的に埃や汚れを取り除く必要はありますが、厳重な消毒を行う必要はありません。血液・体液・排泄物などにより汚染された場合、低～中水準消毒薬を用いて清掃します。

## 環境除菌用ウエットクロス(界面活性剤含浸タイプ)

界面活性剤含浸タイプの環境の洗浄・除菌用ウエットクロスです。



### ハクゾウ環境クロス®Vロック

含浸成分: 第四級アンモニウム塩、アルカリ剤、水

- 米国環境保護庁(EPA)の認定を受けた液剤が幅広い汚染物の除去、除菌に効果を発揮します。
- 材質への影響が少なく、環境中の清掃に適しています。

**使用用途** ・テーブル、ドアノブ、ベッドまわりなどの洗浄、除菌  
 ・汚染物の付着した箇所の洗浄、除菌

●機器類に使用する際は、機器付属の取扱説明書をご確認の上、ご使用ください。  
 ●合成皮革を含むすべての革製品には使用しないでください。  
 ●環境表面の材質により、変質・変色などの影響を与えることがありますので、注意してご使用ください。

《特に注意が必要な箇所》  
 ・プラスチック部分に対して負荷のかかる箇所、清拭後に液が溜まりやすい箇所(凹凸面、スイッチ、接合部など)は、亀裂を生じることがあります。  
 ・コード類など可塑性等の添加剤を含む軟質プラスチックは変質・変色することがあります。  
 ・ニスなどで塗装されている木製品などは、変質によってべたつきが生じることがあります。  
 ※水洗トイレに流さないでください。

品番	種類	規格	包装	1梱入数
3395006	—	180mm×300mm	60枚/個	18個
3394120	—	150mm×200mm	80枚/個	30個
3394063	容器入	150mm×300mm	300枚/個	4個
3394064	詰替用	150mm×300mm	300枚/個	6個
3394076	特大・厚手	300mm×400mm	15枚/個	18個



### トイレに流せるハクゾウ環境クロス®Vロック

トイレに流せるタイプの環境除菌用ウエットクロスです。

含浸成分: 第四級アンモニウム塩、アルカリ剤、水

- 米国環境保護庁(EPA)の認定を受けた液剤が幅広い菌や汚染物の除去、除菌に効果を発揮します。
- 厚手のシートで汚れ等が手につきにくく、しっかり拭きとれます。
- 材質への影響が少なく、環境中の清掃に適しています。
- 使用後はトイレに流すことができます。

**使用用途** ・テーブル、ドアノブ、ベッドまわりなどの洗浄、除菌  
 ・汚染物の付着した箇所の洗浄、除菌

●機器類に使用する際は、機器付属の取扱説明書をご確認の上、ご使用ください。  
 ●合成皮革を含むすべての革製品には使用しないでください。  
 ●環境表面の材質により、変質・変色などの影響を与えることがありますので、注意してご使用ください。

《特に注意が必要な箇所》  
 ・プラスチック部分に対して負荷のかかる箇所、清拭後に液が溜まりやすい箇所(凹凸面、スイッチ、接合部など)は、亀裂を生じることがあります。  
 ・コード類など可塑性等の添加剤を含む軟質プラスチックは変質・変色することがあります。  
 ・ニスなどで塗装されている木製品などは、変質によってべたつきが生じることがあります。  
 ※水洗トイレに流す場合は1~2枚ずつ大の水量で流してください。

品番	規格	包装	1梱入数
3394072	200mm×300mm	60枚/個	12個





30枚入

60枚入

※「30枚入」と「60枚入」はヘッダーにフック用の穴がついています。



容器入



詰替用

品番	種類	規格	包装	1梱入数
2600270	30枚入	150mm×300mm	30枚/個	36個
2600271	60枚入	150mm×300mm	60枚/個	18個
2600272	容器入	150mm×300mm	250枚/個	4個
2600273	詰替用	150mm×300mm	250枚/個	6個

## ハクゾウ環境クロス® WブロックNEO

含浸成分：第四級アンモニウム塩、水

- 米国環境保護庁（EPA）認定の成分が幅広い汚染物の除去効果を発揮します。
- 中性液剤で材質への影響が少なく、環境中の清掃に適しています。
- 60枚入は、ワンタッチ式のフタを採用！簡単に開閉することができます。
- 材質への影響が少なく環境中の清掃に適しています。また、揮発性が低く1枚で広範囲に清掃できます。
- 詰替用（250枚）がございませす。
- 250枚入の詰替用は手で簡単に開封できますので交換操作も容易です。

**使用用途** ・テーブル、ドアノブ、ベッドまわりなどの洗浄、除菌  
 ・汚染物の付着した箇所の洗浄、除菌

- 機器類に使用する際は、機器付属の取扱説明書をご確認の上、ご使用ください。
- 合成皮革を含むすべての革製品には使用しないでください。
- 環境表面の材質により、変質、変色などの影響を与えることがありますので、注意してご使用ください。

《特に注意が必要な箇所》

- ・プラスチック部分に対して負荷のかかる箇所、清拭後に液が溜まりやすい箇所（凹凸面、スイッチ、接合部など）は、亀裂を生じることがあります。
- ・コード類など可塑剤等の添加剤を含む軟質プラスチックは変質、変色することがあります。
- ・ニスなどで塗装されている木製品などは、変質によってべたつきが生じることがあります。

※水洗トイレに流さないでください。

## ハクゾウウエットクロスホルダー

ハクゾウ環境クロス専用のホルダーです。

- ベッド柵や手すりにかけてご使用いただけます。
- ※直径もしくは幅が2.5cm以内のポール、手すり等であれば設置可能です。

品番	規格	包装	1梱入数
1850832	13×18.5cm	8個/箱	12箱



## ※ 環境除菌用ウエットクロス (次亜塩素酸ナトリウムタイプ) ※

次亜塩素酸ナトリウム含浸タイプの環境除菌用ウエットクロスです。



次亜塩素酸ナトリウム液パックと不織布5枚を1つのフィルムパックで包装した製品です。

## そのまま使えるジアワイプ1000

0.1w/v%次亜塩素酸ナトリウム液を含浸したウエットクロスです。

- 0.1w/v%（1,000ppm）に調製した次亜塩素酸ナトリウムを使用しています。
- 取り出してすぐに使用できます。
- 未開封の状態2年間濃度を保持します。

成分	0.1w/v%（1,000ppm）次亜塩素酸ナトリウム 基材：不織布 200mm×140mm
----	---

**使用用途** ・テーブル、ドアノブ、ベッドまわりなどの洗浄、除菌  
 ・汚染物の付着した箇所の洗浄、除菌

※環境整備用以外には使用しないでください。

※水洗トイレに流さないでください。

品番	規格	包装	1梱入数
3162266	200mm×140mm	50枚/個	50個



## ひねって含浸ハクゾウジアパック1000 (水解性タイプ)

- 0.1w/v%（1,000ppm）と決められた濃度に調製されていますので、濃度間違いがありません。
- バリア性の高いフィルムを使用しており、未開封の状態2年間の濃度が保持できます。（※含浸後は、速やかにお使いください。）
- 2重パックとなっている為、液の破裂時に漏れる心配がありません。（※使用の際には、手袋を着用の上ご使用ください。）

※本品は人体には使用できません。

※水洗トイレに流す時は1〜2枚ずつ、大の水量で流してください。

**使用用途** ・テーブル、ドアノブ、ベッドまわりなどの洗浄、除菌  
 ・汚染物の付着した箇所の洗浄、除菌

品番	規格	包装	1梱入数
3162102	200mm×300mm	5枚×10セット/箱	20箱



## ひねって含浸ハクゾウジアパック1000 (不織布タイプ)

●コットン不織布タイプとなります。丈夫で毛羽立ちがほとんどありません。

※本品は人体には使用できません。  
※水洗トイレに流さないでください。

品番	規格	包装	1梱入数
3162201	250mm×250mm	5枚×10セット/箱	20箱



## ひねって含浸ハクゾウジアパック5000 (水溶性タイプ)

●高濃度の除菌が必要な場合に好適です。  
●0.5w/v% (5,000ppm) と決められた濃度に調製されていますので、濃度間違いがありません。

※本品は人体には使用できません。  
※水洗トイレに流す時は1~2枚ずつ、大の水量で流してください。

●バリア性の高いフィルムを使用しており、未開封の状態ですら2年間の濃度が保持できます。  
(※含浸後は、速やかにお使いください。)

品番	規格	包装	1梱入数
3162105	200mm×300mm	5枚×10セット/箱	20箱

## ※ 環境除菌用ウエットクロス(ペルオキソー硫酸水素カリウムタイプ) ※

ペルオキソー硫酸水素カリウム含浸済の環境除菌用ウエットクロスです。



### ペルシールドクリーン

- 液剤含浸済みとなっております、濃度調製の手間や間違いがありません。
- 取り出してすぐに使用できます。
- 未開封の状態ですら2年間濃度を保持します。
- 塩素臭がありません。
- 除菌や汚染物の除去に効果を発揮します。
- 洗浄効果を有します。
- 不織布を二つ折りにして、手のひらサイズでご使用できます。

※環境整備用以外には使用しないでください。  
※水洗トイレに流さないでください。

**使用用途** ・テーブル、ドアノブ、ベッドまわりなどの洗浄、除菌、汚染物の付着した箇所の洗浄、除菌

成分	水、ペルオキソー硫酸水素カリウム、界面活性剤		
品番	規格	包装	1梱入数
2600280	140mm×200mm	100枚	18個

## ※ 環境除菌用ウエットクロス(0.5%加速化過酸化水素含浸タイプ) ※



### ハイドロシールドクリーン

0.5%加速化過酸化水素含浸済の環境除菌用ウエットクロスです。

- 液剤含浸済みとなっております、調製の手間や間違いがありません。
- 取り出してすぐに使用できます。
- 未開封の状態ですら2年間濃度を保持します。

※水洗トイレに流さないでください。

**使用用途** ・テーブル、ドアノブ、ベッドまわりなどの洗浄、除菌、汚染物の付着した箇所の洗浄、除菌

成分	水、過酸化水素、界面活性剤		
品番	規格	包装	1梱入数
3940070	150mm×200mm	100枚	24個

## ※ 環境除菌用ウエットクロス(アルコール含浸タイプ) ※

80vol%エタノールを含浸した環境除菌用ウエットクロスです。



20枚入

100枚入用空容器



大判容器入 (250枚入)



### エレファウエットクロス80

- 80vol%エタノールを含浸しています。
- 20枚入はコンパクト包装なので、持ち運びに便利です。
- 詰め替え用をご用意しています。(100枚入と250枚入)

※本品は人体には使用できません。

※水洗トイレに流さないでください。

**使用用途** ・ テーブル、ドアノブ、ベッドまわりなどの洗浄、除菌  
 ・ 汚染物の付着した箇所の洗浄、除菌

成分 80vol%エタノール、添加物、水

品番	種類	規格	包装	1梱入数
3940020	小判	150mm×200mm	20枚/個	60個
3996002	100枚入空容器	—	—	72本
3996001	詰め替用	140mm×200mm	100枚/個	20個
2600194	大判容器入	150mm×300mm	250枚/個	4個
2600195	大判詰め替用	150mm×300mm	250枚/個	6個

80vol%エタノールを含浸した酸性タイプの環境除菌用ウエットクロスです。



### エレファウエットクロス80プラス

- 80vol%エタノールを含浸しています。
- 酸性タイプの液剤で、幅広い汚染物の除去効果を発揮します。
- 詰め替え用をご用意しています。

※本品は人体には使用できません。

※水洗トイレに流さないでください。

**使用用途** ・ テーブル、ドアノブ、ベッドまわりなどの除菌  
 ・ 汚染物の付着した箇所の除菌

成分 80vol%エタノール、イソプロパノール、リン酸、水

品番	種類	規格	包装	1梱入数
2600197	大判容器入	150mm×300mm	250枚/個	4個
2600198	大判詰め替用	150mm×300mm	250枚/個	6個

## ※ 環境整備用ドライクロス ※

環境整備用のドライ不織布で、溶液を注ぐだけでウエットクロスとして使用できます。



### ハクゾウフキートル(不織布タイプ)

- 薬液を注ぐだけでウエットクロスとしてご使用できます。
  - 薬液注入量の目安は、約300mLとなります。
  - 【調製者】・【薬液名】・【注入日】・【使用期限】の記入欄を設けています。
- ※次亜塩素酸ナトリウムを注いで使用する場合は、薬剤の安定性や不織布の劣化の問題からお早めにご使用ください。
- ※水洗トイレに流さないでください。

品番	規格	入数	1梱入数
3940023	200mm×300mm	20枚/個	48個



### トイレに流せるハクゾウフキートル

- 薬液を注ぐだけでウエットクロスとしてご使用できます。
  - 薬液注入量の目安は、約200mLとなります。
  - 使用後は、トイレに流して廃棄することができます。
  - 【調製者】・【薬液名】・【注入日】・【使用期限】の記入欄を設けています。
- ※次亜塩素酸ナトリウムを注いで使用する場合は、溶液の安定性やパルプの劣化の問題からお早めにご使用ください。
- ※水洗トイレに流す場合は1~2枚ずつ大の水量で流してください。

品番	規格	包装	1梱入数
3394071	200mm×300mm	20枚/個	36個

# ※ 嘔吐物処理セット



嘔吐物などの処理に必要な防護具や環境清掃製品などをセットにした製品です。



## ハクゾウおうと物処理セット

- 嘔吐物の処理に必要な防護具の着用や嘔吐物付着面の清掃の徹底が図れます。
- 防護具や環境清掃製品を準備する手間が省けます。
- ジアパック（次亜塩素酸ナトリウムの液パックと水解性パルプを組み合わせた製品）と一緒にセットしています。

### 使用用途

- ・医療機関（各病棟の備蓄用。外来に。）
- ・高齢者施設（老人保健施設など。）
- ・消防署、市役所などの公共機関。学校などの教育機関。鉄道、バス、タクシーなどの交通機関。

### セット内容

プラスチックガウン（親指フック）1枚、サージカルマスク（ブルー）1枚、プラスチックグローブ（M）2双、ペーパータオル（2枚重ね）10組、ひねって含浸ハクゾウジアパック1000（水解性パルプ200×300mm）1袋、廃棄用袋1枚、使用手順書（A5サイズ）1枚、トレー（縦178×横256×高さ40mm）1個

※上記以外の組み合わせについて、別途ご相談を承ります。

品番	規格	包装	1梱入数
2610343	ICPACK <sup>®</sup> -F	1個	18個/ケース

## ハクゾウおうと物処理セット (吸収シート・ヘラ付き)

- 嘔吐物の処理に必要な防護具の着用や嘔吐物付着面の清掃の徹底が図れます。
- 防護具や環境清掃製品を準備する手間が省けます。
- 紙製ヘラや吸収シートがついています。
- ジアパック（次亜塩素酸ナトリウム液パックと水解性パルプを組み合わせた製品）と一緒にセットしています。

### 使用用途

- ・医療機関（各病棟の備蓄用。外来に。）
- ・高齢者施設（老人保健施設など。）
- ・消防署、市役所などの公共機関。学校などの教育機関。鉄道、バス、タクシーなどの交通機関。

### セット内容

プラスチックガウン（親指フック）1枚、サージカルマスク（ブルー）1枚、プラスチックグローブ（M）2双、吸収シート（33cm×40cm）、ペーパータオル（2枚重ね）3組、紙製チリトリ1枚、ひねって含浸ハクゾウジアパック1000（水解性パルプ200×300mm）1袋、廃棄用袋1枚

※本製品は受注生産品です。



品番	種類	包装	1梱入数
2610353	(吸収シート・ヘラ付き)PE袋入	1袋	30袋/ケース



おうと物処理セットの準備

① おうと物処理セットの準備



② 個人防護具の着用

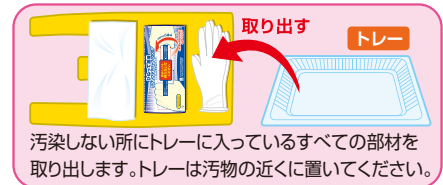
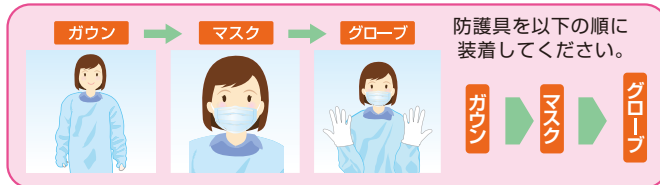

おうと物処理

③ おうと物の処理

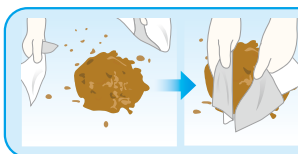

拭き取ったペーパータオルを空のトレーに入れてください。

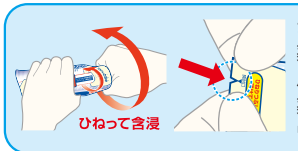
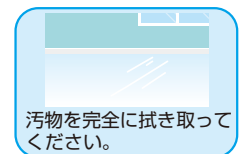

汚物を完全に拭き取ってください。

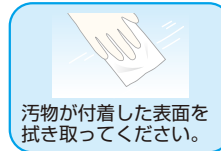

③ おうと物の処理（吸収シート・ヘラ付きの場合）

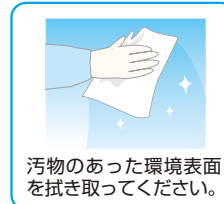
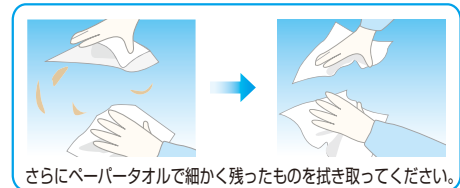
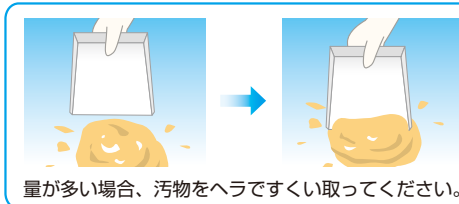

④ 処理後

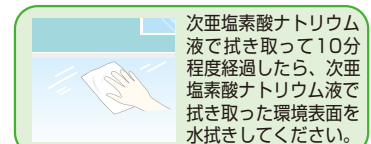

おうと物処理後

# ※ プラスチックガウン

血液・体液・排泄物などから医療従事者を保護するためのディスポーザブルガウンです。



〈親指フックタイプ〉

〈ゴムそでタイプ〉

## ハクゾウプラスチックガウンFE

- 血液・体液等の水分や菌を通さないポリエチレン製で、医療従事者の制服への汚染及び患者、医療従事者の感染経路を遮断します。
- 30枚入タイプとなっています。
- 内箱は弊社製品『ラック楽ホルダーSE』ガウン用に入れることができます。

### 使用用途

- ・ノロウイルス患者、疥癬患者の身体介護時など汚染の可能性がある時
- ・手術器具の洗浄時 など

### 親指フックタイプ

### ゴムそでタイプ



品番	種類	入数	1梱入数
3087621	親指フックタイプ・ブルー	30枚/箱	8箱
3087622	ゴムそでタイプ・ブルー	30枚/箱	8箱



## ハクゾウプラスチックガウン<sup>デルタ</sup>δ

- 血液・体液等の水分や菌を通さないポリエチレン製で、医療従事者の制服への汚染及び患者、医療従事者の感染経路を遮断します。
- ご使用後は首の部分や腰ヒモ部分をカンタンに切り外すことができ、脱衣が容易にできます。
- 内箱は弊社製品『ラック楽ホルダーSE』ガウン用に入れることができます。

### 使用用途

- ・ノロウイルス患者、疥癬患者の身体介護時など汚染の可能性のある時
- ・手術器具の洗浄時 など

品番	規格	入数	1梱入数
3087632	親指フックタイプ・ブルー	30枚/箱	15箱

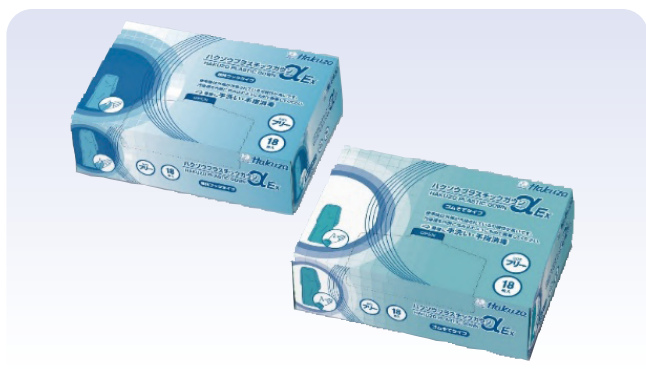

## ハクゾウプラスチックガウンαEX

- 独自の折り畳み方により、ガウンを取り出してすぐに、簡単に着用いただけます。(詳しくは下記着衣手順をご参照ください。)
- 血液・体液等の水分や菌を通さないポリエチレン製で、医療従事者の制服への汚染及び患者、医療従事者の感染経路を遮断します。
- ご使用後は首の部分や腰ヒモ部分をカンタンに切り外すことができ、脱衣が容易にできます。
- 内箱は弊社製品『ラック楽ホルダーSE』エプロン・グローブ用に入れることができます。

### 使用用途

- ・ノロウイルス患者、疥癬患者の身体介護時など汚染の可能性のある時
- ・手術器具の洗浄時 など

品番	規格	入数	1梱入数
3087593	親指フックタイプ・ブルー	18枚/箱	18箱
3087594	ゴムそでタイプ・ブルー	18枚/箱	18箱

### 着衣時のガウンの広げ方



① ガウンを箱から取り出し、図のようにガウンのポケット部に両手を入れます。

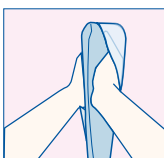

② ガウンを図のように持ち、左右に広げます。



③ ガウンを広げると両手が袖の付け根に位置しますので、そのまま袖に腕を通して着衣します。

# ※ プラスチックエプロン ※

血液・体液・排泄物などから保護するためのディスポーザブルエプロンです。



## ハクゾウプラスチックエプロンSEプレミアム

- 血液・体液等や菌を通さないポリエチレン製です。
- 右下図の赤枠のはみ出し部分をつまんで振り払うように広げると、2折の状態まで広げることができます。

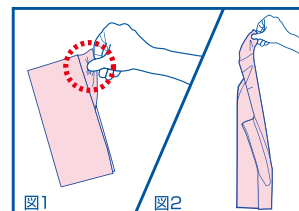

品番	種類	規格	包装	1梱入数
3024121	ホワイト	72cm×125cm	50枚/箱	20箱
3024122	ピンク	72cm×125cm	50枚/箱	20箱
3024123	ブルー	72cm×125cm	50枚/箱	20箱



## ハクゾウプラスチックエプロンSE-ECO

- 血液・体液等や菌を通さないポリエチレン製です。



品番	種類	規格	包装	1梱入数
3024501	ホワイト	72cm×120cm	50枚/箱	20箱
3024502	ピンク	72cm×120cm	50枚/箱	20箱
3024503	ブルー	72cm×120cm	50枚/箱	20箱



## ハクゾウプラスチックエプロンNE

- 血液・体液等の水分や菌を通さないポリエチレン製で、医療従事者の制服への汚染及び患者、医療従事者の感染経路を遮断します。
- 着脱や脱衣が容易です。
- 取り出し用のミシン目を2箇所設け、使用環境により取り出し口を選択できます。



品番	規格	入数	1梱入数
3087648	ホワイト 70枚入	70枚/箱	16箱
3087649	ピンク 70枚入	70枚/箱	16箱
3087650	ブルー 70枚入	70枚/箱	16箱

# ガウンの着脱手順 ※イラストは親指フックタイプのものになります。

## 着け方

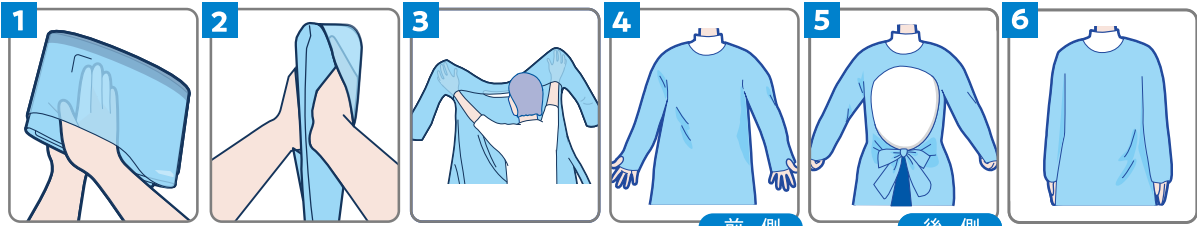

1 ガウンを箱から取り出し、図のようにガウンのポケット部に両手を入れます。

2 ガウンを図のように持ち、左右に広げます。

3 ガウンを広げると両手が袖の付け根に位置します。通して着衣します。

4 首を通し、袖口に手を通してください。

5 背面の腰ヒモを結びます。

6 完了です。

## 外し方

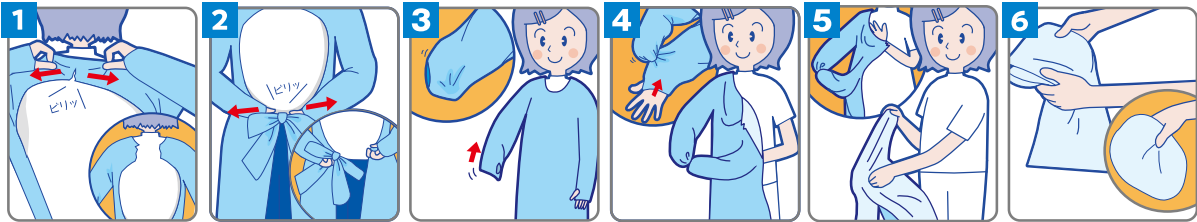

1 矢印の方向に引っ張り、首の部分をちぎります。

2 腰ヒモを矢印の方向に引っ張り、腰ヒモをちぎります。

3 どちらかの手を袖口の内側へ滑り込ませます。

4 ガウン内に滑り込ませた手で、もう一方の袖口をつかみ、片袖を引き抜きます。

5 引き抜いた手を反対側の袖の肩口に入れ、汚染面が内側になるよう、裏返ししながら腕を引き抜きます。

6 外側（汚染部分）に触れないように、汚染面を内側に丸めて感染性廃棄物として捨ててください。

# エプロンの着脱手順

## 着け方



箱から1枚ずつ取り出します。

内側が**相手側**に向くように開きながら、そっとかぶります。  
※逆に着用してしまわないように内側・外側をきちんと確認してから着用するようにしてください。

かぶった後、両端を持ちながらゆっくり下に広げていきます。（この時、エプロンは**相手側**に**触れない**ように注意してください）

エプロンを最後まで広げ終わったら、腰ヒモを手に取ります。

最後に腰ヒモを後で結びます。

内側が相手側に向くように開きましょう。

## 外し方

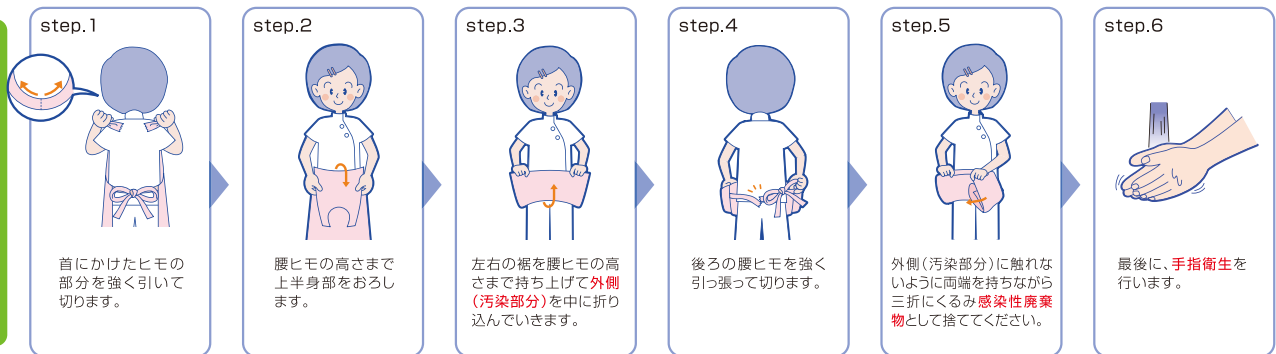

step.1 首にかけたヒモの部分を強く引いて切ります。

step.2 腰ヒモの高さまで上半身部をおろします。

step.3 左右の裾を腰ヒモの高さまで持ち上げて**外側（汚染部分）**を中に折り込んでいきます。

step.4 後ろの腰ヒモを強く引っ張って切ります。

step.5 外側（汚染部分）に触れないように両端を持ちながら三折にぐるみ**感染性廃棄物**として捨ててください。

step.6 最後に、**手指衛生**を行います。

## ※ アイソレーションガウン ※

汚染リスクが広範囲の際に、感染伝播を防ぐためのディスポーザブルガウンです。



### ハクゾウアイソレーションガウンRF

- 医療従事者をはじめ、面会に来られた人が着用する予防衣など幅広くご使用頂けます。
- SMSタイプの不織布により、スパンボンドー層タイプの不織布よりバリア性に優れています。
- 通気性・撥水性に優れています。
- 長時間の着用に適しています。

[材質] 本体：不織布SMS  
袖口：ポリエステル

品番	規格	包装	1梱入数
3087635	ブルー・フリー	10枚/袋	10袋

## ※ ハイブリッドグローブ ※



### ハクゾウハイブリッドグローブパーミラ

- 合成ゴムの配合により、伸縮性とフィット感に優れています。
- 左右兼用タイプでムダなく使用できます。
- パウダーフリー加工を施し衛生的です。
- 加硫促進剤フリー、ラテックスフリーによりアレルギーのリスクを低減します。

素材：ポリ塩化ビニル+合成ゴム

品番	規格	入数	1梱入数
3024085	S	200枚/箱	16箱
3024086	M	200枚/箱	16箱
3024087	L	200枚/箱	16箱

## ※ プラスチックグローブ ※

衛生的なパウダーフリー加工のプラスチックグローブです。



### ハクゾウプラスチックグローブEL PLUS

- パウダーフリー加工により、パウダー飛散による汚染リスクがなく衛生的です。
- 従来品(100枚入)とほぼ同等の箱サイズで入数を1.5倍の150枚入にしました。
- 専用ホルダーに入れることが可能です。
- 左右どちらにも、お使いいただける兼用タイプです。

品番	規格	包装	1梱入数
3024333	S	150枚/箱	16箱
3024334	M	150枚/箱	16箱
3024335	L	150枚/箱	16箱



## ハクゾウプラスチックグローブEX

- パウダーフリー加工により、パウダー飛散による汚染リスクがなく衛生的です。
- パウダーによる手荒れ、手指・衣類への付着等の心配がありません。
- 縦置き・横置きどちらでも手首側から1枚ずつ取り出せます。
- 左右どちらにも、お使いいただける兼用タイプです。

意匠登録済の包装用箱です。

品番	規格	包装	1梱入数
3024092	S	100枚/箱	20箱
3024093	M	100枚/箱	20箱
3024094	L	100枚/箱	20箱



様々なシーンでご利用いただけるように工夫した弊社独自の形状です。(立体商標取得済)

## ハクゾウプラスチックグローブMF

- 80枚入コンパクト包装のプラスチックグローブです。
- コンパクト包装なので箱サイズ従来比で入数が80%で体積が約半分になります。また、専用ホルダー(エプロン・グローブ用)に2箱設置してご使用できます。
  - 箱側面にも取り出し口があります。
  - 左右どちらにも、お使い頂ける兼用タイプです。
  - パウダーフリー加工により、パウダー飛散による汚染リスクがなく衛生的です。



品番	規格	包装	1梱入数
3024111	S	80枚/箱	30箱
3024112	M	80枚/箱	30箱
3024113	L	80枚/箱	30箱

### グローブの着脱方法

グローブの着け方・外し方は感染予防の点からも非常に重要です。

[着け方]



グローブの着け方・外し方は感染予防の点からも非常に重要です。着用時はグローブの表面を汚染しないように、外す際は、汚染したグローブの表面に触れないようにする配慮が必要です。

[外し方]



グローブを着用する時: 血液・体液等に触れる可能性があるとき      グローブを外す時: 一連の作業が終了したとき、その場で外す

# ※ ニトリルグローブ

耐薬剤性、伸縮性に優れ、手にフィットするニトリルグローブです。



## 化学療法剤透過試験

ハクゾウニトリルグローブESは、以下の濃度の薬剤において浸透試験が『ASTM D 6978-05』の基準により実施されています。

試験法	薬剤名	濃度	透過時間
ASTM D 6978-05	メトトレキサート	25.0mg/ml (25,000 ppm)	240分まで浸透せず
	シスプラチン	1.0mg/ml (1,000 ppm)	
	シクロホスファミド	20.0mg/ml (20,000 ppm)	
	ダカルバジン (DTIC)	10.0mg/ml (10,000 ppm)	
	塩酸ドキシソルピシン	2.0mg/ml (2,000 ppm)	
	エトポシド	20.0mg/ml (20,000 ppm)	
	5-フルオロウラシル	50.0mg/ml (50,000 ppm)	
	バクリタキセル	6.0mg/ml (6,000 ppm)	
	硫酸ビンクリスチン	1.0mg/ml (1,000 ppm)	
	マイトマイシンC	0.5mg/ml (500 ppm)	

## ハクゾウニトリルグローブES

- 優れた伸縮性で手にしっかりフィットします。
- テープがくっつきにくく、指先に滑り止め加工を施していますので、作業性に優れています。
- 食品衛生法適合品です。
- 薬剤に対するバリア性に優れています。
- ラテックスフリー素材です。
- パウダーフリー加工により、パウダー飛散による汚染リスクがなく衛生的です。
- 左右どちらにも、お使い頂ける兼用タイプです。

品番	規格	包装	1梱入数
3024075	XS	200枚/箱	16箱
3024076	S	200枚/箱	16箱
3024077	M	200枚/箱	16箱
3024078	L	200枚/箱	16箱



## 耐薬品性試験

ハクゾウニトリルグローブESは、水酸化ナトリウムにおいて浸透試験が『EN374-3』の基準により実施されています。

試験法	薬剤名	濃度	透過時間
EN374-3:2003	水酸化ナトリウム	40%	480分まで浸透せず

# ※ ポリグローブ

なめらかな肌触りで伸びが良く、フィット性に優れた厚手のポリ手袋です。



## ハクゾウポリグローブステラTP-1

- 左右どちらにも、お使い頂ける兼用タイプです。
- なめらかな肌触りで伸びが良く、フィット性に優れています。
- 弊社「ラック楽ホルダー」グローブ・エプロン用にご使用できます。また、2箱入るので入れ替える手間が軽減します。
- 食品衛生法適合品です。

[素材] ポリエチレン



品番	規格	入数
3087711	S	200枚入×20箱
3087712	M	200枚入×20箱
3087713	L	200枚入×20箱

# ※ サージカルマスク



飛沫感染予防、もしくは顔部への飛散防止などに使用するマスクです。



日本産業規格 JIS T 9001 医療用マスククラスⅢ 規格適合番号 M32111041 適合番号発行元: JHPiA						
試験項目	PFE	BFE	VFE	可燃性	血液バリア	安全衛生
規格値	≥98%	≥98%	≥98%	(区分1)	21.3 kPa	・通気性
適合判定	○	○	○	○	○	○

PFE:微小粒子捕集効率 BFE:バクテリア飛まつ捕集効率 VFE:ウイルス飛まつ捕集効率

## ハクゾウオメガマスク プラス

日本産業規格「JIS T 9001医療用マスククラスⅢ」適合のサージカルマスクです。

- ノーズフィッターとマスク両サイドの加工で、顔のラインにフィットします。
- 耳ひも部分はラテックスフリーです。
- ノーズフィッターはプラスチック製なので、非金属であり、MRI室等でご使用頂けます。また、廃棄時に金属を分別する必要があります。

[素材] 本体・フィルタ部:ポリプロピレン  
耳ひも部:ポリウレタン、ポリエステル  
ノーズフィッター部:ポリエチレン

品番	種類	規格	包装	1梱入数
3901421	ホワイト	レギュラーサイズ 17.5cm×9cm	50枚/箱	40箱
3901423	ブルー	レギュラーサイズ 17.5cm×9cm	50枚/箱	40箱
3901425	ピンク	小さめサイズ 15.5cm×8cm	50枚/箱	40箱



日本産業規格 JIS T 9001 医療用マスククラスⅡ 規格適合番号M22510008 適合番号発行元: JHPiA						
試験項目	PFE	BFE	VFE	可燃性	血液バリア	安全衛生
規格値	≥98%	≥98%	≥98%	(区分1)	16.0 kPa	・通気性
適合判定	○	○	○	○	○	○

PFE:微小粒子捕集効率 BFE:バクテリア飛まつ捕集効率 VFE:ウイルス飛まつ捕集効率

## ハクゾウサージカルマスクLF

日本産業規格「JIS T 9001医療用マスククラスⅡ」適合のサージカルマスクです。

- 耳ひも部分はラテックスフリーです。
- ノーズフィッターはプラスチック製なので、非金属であり、MRI室等でご使用頂けます。また、廃棄時に金属を分別する必要があります。

[素材] 本体・フィルタ部:ポリプロピレン  
耳ひも部:ポリエステル、ポリウレタン  
ノーズフィッター部:ポリエチレン

品番	種類	規格	入数	1梱入数
3087530	ホワイト	17.5cm×9.5cm	50枚/箱	30箱
3087531	ブルー	17.5cm×9.5cm	50枚/箱	30箱
3087532	ピンク	17.5cm×9.5cm	50枚/箱	30箱



日本産業規格 JIS T 9001 医療用マスククラスⅡ 規格適合番号 M22210009 適合番号発行元: JHPiA						
試験項目	PFE	BFE	VFE	可燃性	血液バリア	安全衛生
規格値	≥98%	≥98%	≥98%	(区分1)	16.0 kPa	・通気性
適合判定	○	○	○	○	○	○

PFE:微小粒子捕集効率 BFE:バクテリア飛まつ捕集効率 VFE:ウイルス飛まつ捕集効率

## ハクゾウサージカルマスク (5枚入)

日本産業規格「JIS T 9001医療用マスククラスⅡ」適合の5枚入サージカルマスクです。

[素材] 本体・フィルタ部:ポリプロピレン  
耳ひも部:ポリエチレンテレフタレート、ポリウレタン  
ノーズフィッター部:ポリエチレン

品番	種類	規格	包装	1梱入数
1780560	レギュラーサイズ ホワイト	17.5cm×9.5cm	5枚/袋	15袋×8箱

# ※ シールド付フェイスマスク ※

日本産業規格「JIS T 9001医療用マスククラスⅢ」適合の透明フィルム付マスクです。





日本産業規格 JIS T 9001						
医療用マスククラスⅢ 規格適合番号 M32407002						
適合番号発行元：JHPiA						
試験項目	PFE	BFE	VFE	可燃性	血液バリア	安全衛生
規格値	≥98%	≥98%	≥98%	(区分1)	21.3 kPa	・通気性
適合判定	○	○	○	○	○	○



PFE:微小粒子捕集効率 BFE:バクテリア飛まつ捕集効率 VFE:ウイルス飛まつ捕集効率  
※シールド性能を審査したものではありません

## シールド付フェイスマスクCE

- マスクにはバリア性能に優れたフィルターを使用しております。
- シールドには曇りにくい加工を施しております。
- 耳ひも部分はラテックスフリーです。
- 専用ホルダーに入れることが可能です。

[素材] シールド部：ポリエステル 不織布：ポリプロピレン  
耳ひも部：ナイロン、ポリウレタン  
ノーズフィッター部：鉄、ポリ塩化ビニル

品番	種類	規格	包装	1梱入数
3087651	ゴムタイプ	フリー	50枚/箱	8箱

日本産業規格 JIS T 9001						
医療用マスククラスⅢ 規格適合番号 M32508001						
適合番号発行元：JHPiA						
試験項目	PFE	BFE	VFE	可燃性	血液バリア	安全衛生
規格値	≥98%	≥98%	≥98%	(区分1)	21.3 kPa	・通気性
適合判定	○	○	○	○	○	○

PFE:微小粒子捕集効率 BFE:バクテリア飛まつ捕集効率 VFE:ウイルス飛まつ捕集効率  
※シールド性能を審査したものではありません

## シールド付フェイスマスクCS

- シールド部の両サイドに折り目加工をし、両側面への飛散防止効果を高めています。
- マスクにはバリア性能に優れたフィルターを使用しています。
- シールドには曇りにくい加工を施しています。
- 樹脂製ノーズフィッターを使用しているため、非金属であり、MRI室等でご使用いただけます。
- 耳ひも部分はラテックスフリーです。
- 専用ホルダーに入れることが可能です。

[素材] シールド部/不織布：ポリエステル/ポリプロピレン  
耳ひも部：ポリエステル、ポリウレタン  
ノーズフィッター部：ポリエチレン

品番	種類	規格	包装	1梱入数
3087660	ゴムタイプ	フリー	50枚/箱	8箱

# ※ 感染防護具セット ※

感染症が出た場合、新型ウイルスなどから身を守るための緊急対応ができる感染対策セットです。



Bセット

## ハクゾウ感染防護具セット

- 感染防護具がセットになっているので便利です。
- 構成内容をご相談を承ります。

【セット内容】Bセット

ファインガードプロ A09 Lサイズ 1枚、不織布シューズカバーロング 1双、NIOSH N95マスク 1枚、シンガーニトリルディスボグローブ(青 粉無No.210 L)2双、ゴーグル型保護めがね(YG-5090HF N 無気孔タイプ)1個

※受注生産品です。 ※発注単位40袋(2ケース)からとなります。

品番	種類	1梱入数
2610036	Bセット	20袋/ケース

## ※ フェイスシールド/アイシールド

飛散物から保護するシールド交換式のフェイスガードとアイガードです。



フェイスシールド

フレーム

### ハクゾウファインガード フェイスシールド

- 長時間の装着も快適な眼鏡形状のフレームです。
- フレームは、他の人と識別できる3色のカラー展開（ブルー/イエロー/ピンク）です。
- 上部・サイドからの飛沫も防ぐ当社オリジナルのシールド形状です。
- 曇りにくいシールドを使用しております。
- N95マスクとの併用も可能です。

[シールド性能]

- 厚み:0.2mm
- 透過率:89.5%
- 材質:再生PET



品番	規格	包装	1梱入数
3002801	フレームのみ(ブルー/イエロー/ピンク)	30本入(各色10本)	12箱
3002802	フェイスシールドのみ レギュラータイプ	50枚入	15箱



アイシールド

### ハクゾウファインガード アイシールド

- 長時間の装着も快適な眼鏡形状のフレームです。
- フレームは、他の人と識別できる3色のカラー展開（ブルー/イエロー/ピンク）です。

品番	規格	包装	1梱入数
3002801	フレームのみ(ブルー/イエロー/ピンク)	30本入(各色10本)	12箱
3002804	アイシールドのみ(レギュラータイプ)	100枚入	15箱

※アイシールドのシールド性能はフェイスシールドと同じです。

## ※ ディスポーザブルキャップ

髪の毛の脱落等を防ぐ為のキャップです。



### ハクゾウディスポーザブルキャップN

- スティック状の蛇腹型でサッと広げてかぶることができ、伸縮性が高く装着性に優れています。
- 蛇腹型なのでサイズ調整が容易です。
- 通気性があるので長時間着用が可能です。
- 専用ホルダーに入れることが可能です。  
(※ホルダーはエプロン・グローブ用をご使用ください。)
- ゴム部分はラテックスフリーです。

[素材] ポリプロピレン

【使用用途】

- ・ICU、オペ室、器具の洗浄時
- ・マキシマルバリアアプリケーション時
- ・薬剤時 など



品番	種類	サイズ	包装	1梱入数
3087601	ブルー	フリー	100枚/箱	20箱

# ※ フック付き粘着シート

表面に貼るだけで、専用ホルダーを掛けることができるフック付き粘着シートです。



カバー付7cm×7cm

7.5cm×22cm

## ハクゾウリシールフック

- 平らな面にピタッと貼るだけなので、使い方が簡単。付け外しもラクラクできます。

【取り付けられる素材】

ガラス、タイル、ステンレス、プラスチック製ボード、アクリル板など平らな表面にご使用できます。

※割れやすい物、危険品及び貴重品を掛けないでください。

また、**最大耐荷重(7.5×22cm:8kg、7×7cm:4kg)**を超えないでください。

※コンクリート、風化した壁、隙間や裂けのある所、又は表面温度が**80℃**を超える所に貼らないでください。

品番	規格	包装	1梱入数
3087698	カバー付 7cm×7cm	200枚/箱	6箱
3087692	7.5cm×22cm	50枚/箱	6箱

※本製品を用いる場合、ラックホルダーSE『ネジ式』、『フック式』、『マグネット式』は不要です。下記「ラックホルダーSE 本体」の品番をご指定ください。

品番	種類	1梱入数
3904987	エレファジェル・あわ物語共通ホルダー	1個/袋
3904930	ラック楽ホルダーSEマスク用本体	1個/袋
3904932	ラック楽ホルダーSE エプロン・グローブ用本体	1個/袋
3905000	ラック楽ホルダーSE プラスチックガウン30枚入用 本体	1個/袋
3905070	ハクゾウ環境クロス60枚入ホルダー 本体(重量:約225g)	1個/袋

### 取り付け例



ラック楽ホルダーSE  
エプロン・グローブ用本体



エレファジェル・あわ物語  
共通ホルダー

### 使用手順

※数回使用すると、粘着力は弱くなりますが、水で洗うと元に戻り、複数回使用できます。



ラック楽ホルダー用

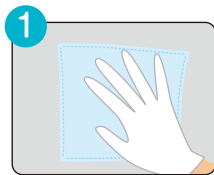

1 取り付ける位置をきれいに拭いてください。

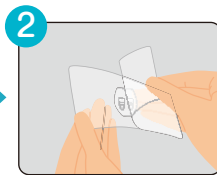

2 7.5cm×22cm用の製品を取り出し剥離紙を剥がします。



3 取り付ける位置に貼り、**空気を外側に抜きます。**



4 ラック楽ホルダー等を掛けて完了です。

ホルダーの付け外しは、片方ずつ行うと容易です。

# ※ マグネットセット ネジ・ナット付

多用途にご使用いただけるマグネットセットです。

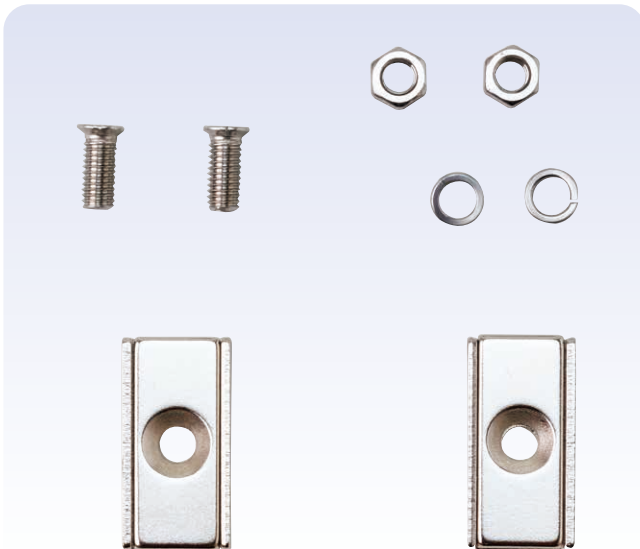

## マグネットセット ネジ・ナット付

- ラック楽ホルダー等の固定にご使用いただけます。

※コーティングしているドアやホワイトボード等は、滑りやすい場合がありますので、取り付けの面を事前に確認してください。

品番	規格	包装	1梱入数
3118068	2個入	2個/箱	120箱

# ※ PPE製品用ホルダー

各PPE製品用のステンスタップのホルダーです。

## ラック楽ホルダー®SE

- 本体のみ、フック式・ネジ式・マグネット式の4タイプあり、使用環境に応じて使い分けすることができます。
- 落下防止バーも必要に応じてご使用頂けます。

品番	種類	包装
3904930	マスク用ホルダー (本体)	1個 / 袋
3904931	マスク用ホルダー (ネジ式)	1個 / 袋
3904932	エプロン・グローブ用ホルダー (本体)	1個 / 袋
3904933	エプロン・グローブ用ホルダー (ネジ式)	1個 / 袋
3904941	マスク用ホルダー (フック式)	1個 / 袋



品番	種類	包装
3904943	エプロン・グローブ用ホルダー (フック式)	1個 / 袋
3904951	マスク用ホルダー (マグネット式)	1個 / 袋
3904953	エプロン・グローブ用ホルダー (マグネット式)	1個 / 袋
3905000	プラスチックガウン30枚入用 (本体)	1個 / 袋
3905001	プラスチックガウン30枚入用 (ネジ式)	1個 / 袋
3905003	プラスチックガウン30枚入用 (フック式)	1個 / 袋

## ラック楽ホルダー®SE

**エプロン・グローブ用**

**本体**

**フック式**

**ネジ式**

**マグネット式**

プラスチックグローブEX

プラスチックグローブEL PLUS

ニトリルグローブES

グローブMF

ディスポーザブルキャップN

ポリグローブステラTP-1  
2個置

プラスチックエプロンSEプレミアム

シールド付きフェイスマスクCE

シールド付きフェイスマスクCS

**マスク用**

**本体**

**フック式**

**ネジ式**

**マグネット式**

オメガマスクプラス

サージカルマスクLF

**ガウン用**

**本体**

**フック式**

**ネジ式**

プラスチックガウン

プラスチックガウンFE

落下防止バー

必要に応じてご使用頂けます。

リールフック

併用できます。

## ラック楽ホルダー®SE (手すり用)

- ホルダー設置により、作業効率がアップし、業務の改善につながります。
- 壁等に設置できない場所でも、下側を手すりに差し込むことで、傷つけずに設置できます。

種類の異なるPPEをまとめて収納できます。

品番	種類	包装	1梱入数
3904991	3連タイプ	1個	14個

3904992 エプロン・グローブタイプ  
1個 28個

3904993 マスクタイプ  
1個 40個

3904955 エレファジェルホルダー手すり用  
1個 48個

3904987 エレファジェル・あわ物語共通ホルダー  
1個/袋

## ラック楽ホルダー®SE (手すり用)

**3連タイプ**

**1連側・2連側**

プラスチックグローブEX

プラスチックグローブEL PLUS

ニトリルグローブES

プラスチックエプロンSEプレミアム

グローブMF

ポリグローブステラTP-1  
2個置

ディスポーザブルキャップN

プラスチックガウンEX

ポリグローブステラTP-1  
2個置

シールド付きフェイスマスクCE

シールド付きフェイスマスクCS

ディスポーザブルキャップN

グローブMF  
2個置

**2連側**

**エプロン・グローブ用**

**1連側・2連側**

プラスチックグローブEX

プラスチックグローブEL PLUS

ニトリルグローブES

プラスチックエプロンSEプレミアム

ポリグローブステラTP-1  
2個置

シールド付きフェイスマスクCE

シールド付きフェイスマスクCS

ディスポーザブルキャップN

グローブMF  
2個置

**マスク用**

オメガマスクプラス

サージカルマスクLF

### エレファジェル・あわ物語共通ホルダー

エレファジェルシリーズ (350mlのみ)

あわ物語 やさしさプラス

リールフック 併用可

41

## ※ PPE製品用ホルダー（移動式タイプ） ※

グローブやマスク、手指消毒剤などを移動させることが可能なホルダーです。

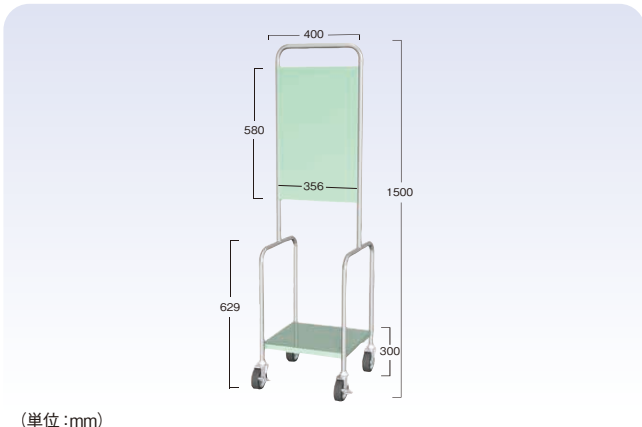

(単位:mm)

### ラック楽ホルダー®NEXT(移動式)

- PPE製品や手指消毒剤のホルダーなどを設置できます。
- キャスターがついているため、ホルダー全体を移動させることができます。
- 安定感があり、倒れにくい構造となっています。

品番	規格	包装
3905090	64-6142	1個



マグネットが装着可能。 リシールフックが装着可能。 ロック機能で、固定が可能。 ご使用例  
ホルダーを両面に設置可能

## ※ PPE製品用ホルダー（ステンレスタイプ） ※

各PPE壁掛け設置用のステンレスタイプのホルダーです。

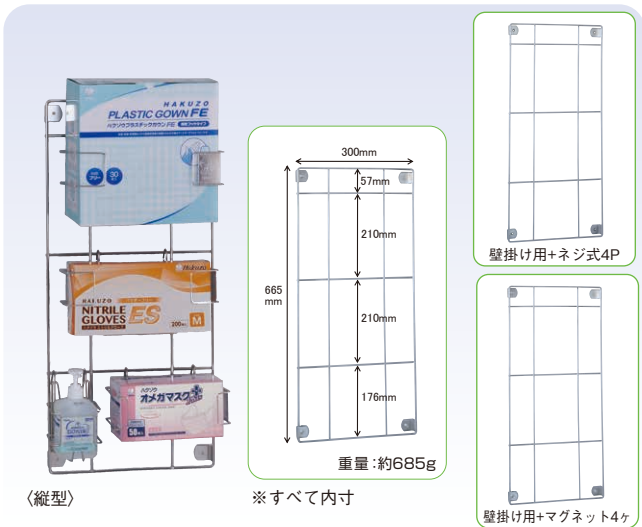

〈縦型〉

※すべて内寸

壁掛け用+ネジ式4P

壁掛け用+マグネット4ヶ

### ラック楽ホルダー®LIGHT

- ネジ式とマグネット式の2種類で、自由な組み合わせができますので、各部屋に入る際に必要な防護具の着用が可能です。
- 個人防護具の交換操作が容易です。
- エブロン・グローブ用ホルダーとマスク用ホルダーに加え、手指消毒剤用の専用ホルダーもフックで引っかけることができます。

品番	種類	包装
3904970	壁掛け用+ネジ式4P	1個/袋
3904971	壁掛け用+マグネット4ヶ	1個/袋

## ※ PPE製品用ホルダー（ネットタイプ） ※

各PPE製品設置用のNETタイプの軽量型ホルダーです。  
ホルダー設置により、作業効率がアップし業務の改善につながります。

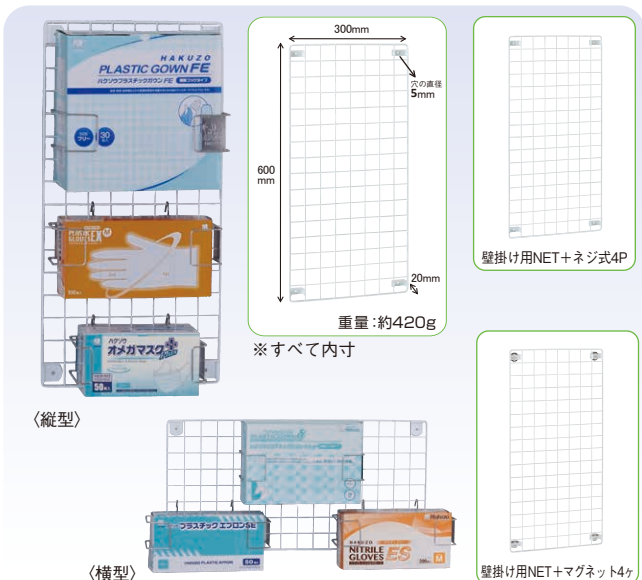

〈縦型〉

※すべて内寸

壁掛け用NET+ネジ式4P

壁掛け用NET+マグネット4ヶ

### ラック楽ホルダー®NET

- ネジ留め式とマグネット式を揃えています。
- マグネットタイプは滑り止めゴムがついています。
- 縦型・横型どちらでも使用できますので、施設内での使用環境・スペースに応じて使い分けすることができます。

品番	種類	包装	1梱入数
3904937	壁掛け用NET+ネジ式4P	1個/袋	20個
3904938	壁掛け用NET+マグネット4ヶ	1個/袋	20個

# ※ 感染性注射針等廃棄容器

針刺し事故防止対策に使用していただくための廃棄容器です。

日本製



フタの上部を軽く押すだけでフタが閉まります。



安全

開いている状態で転倒してもバネが動き、自動で閉まります。



遠くからみても開放状態がよくわかる！閉め忘れを防止！

## ハクゾウ安針BOX® 3.5L

- 容器には取っ手を付けており、持ち運びに便利です。
- 『病棟（セクション）名』『組立者』『使用開始日』『最終封者』の記入スペースを設けています。
- スライドオープン式のフタ、ワンタッチクローズ式のフタとなります。
- 両開きフラップ板搭載で転倒時も安心です。
- 針付きのシリンジごと廃棄できる穴があります。
- スリット・ロック・ペンタイプの針外しに対応しています。
- 容器の厚みが十分あり、耐貫通性に優れています。
- ポリプロピレン製であり、そのまま焼却可能です。
- 安定供給のできる国内生産です。

※強く振ったり、揺すったりしないでください。  
※廃棄ラインまで入れすぎないようにご注意ください。  
(針が容器を突き抜けたり、飛び出す可能性があります。)

品番	規格	包装	1梱入数
3118053	3.5L HZ-001NYO 5個入	6袋	30個

# ※ 拭き取り用ウエットタオル

水を含んだ肌触りのよい厚手の不織布を使用した個包装の拭き取り用ディスポータオルです。



大判タイプ



小判タイプ

## ハクゾウ爽やか清潔タオル

- 使い捨てのため清潔で交差感染のリスクを低減できます。
- プレーンタイプの厚手の不織布で、良い肌触りです。
- 弊社の専用ホットウォーマーで温めて使用することができます。  
※包装耐熱温度は80℃です。長時間温めると製品が乾燥してしまう恐れがありますので、お早めにご使用ください。

成分	精製水、ベンザルコニウム塩化物、ブチルカルバミン酸ヨウ化プロピニル
[素材]	レーヨン、コットン
主な使用用途	・入浴のできない方への身体の拭き取りに ・顔、手拭用に ・災害時の拭き取りに

品番	種類	規格	包装	1梱入数
3394081	大判	23.5cm×60cm	50本/袋	10袋
3394082	小判	30cm×30cm	100本/袋	8袋

## ハクゾウすっきりタオル

- 使い捨てのため清潔で交差感染のリスクを低減できます。
- 規格が豊富にございますので、使用部位に応じてお選びいただけます。
- 厚手の不織布で、良い肌触りです。
- 弊社の専用ホットウォーマーで温めて使用することができます。

成分	水、食品添加物殺菌剤NaClO <sub>2</sub>
[素材]	レーヨン、PET
主な使用用途	・入浴のできない方への身体の拭き取りに ・顔、手拭用に ・災害時の拭き取りに

品番	種類	規格	包装	1梱入数
3081100	S小判厚手(メッシュ)	280mm×180mm	100本/袋	12袋
3081101	M中判厚手(メッシュ)	280mm×300mm	100本/袋	10袋
3081102	L大判厚手(メッシュ)	280mm×600mm	50本/袋	6袋
3081103	L大判(エンボス)	280mm×600mm	50本/袋	8袋



## ハクゾウうるおいケアタオル

- 使い捨てのため、清潔で交差感染のリスクを低減できます。
- しっかり拭ける、厚手・エンボスタイプの不織布です。
- 4種の保湿成分配合で拭きあがりしがとります。
- 弊社の専用ホットウォーマーで温めて使用することができます。

成分	水、PCA-Na、PG、フェノキシエタノール、ステアレス-20、ベンザルコニウムクロリド、プチルカルバミン酸ヨウ化プロピニル、グリセレス-26、クエン酸Na、ポロキサマー-181、クエン酸、ポリクオタニウム-51
----	--

【素材】レーヨン、PET **主な使用用途**  
 ・入浴できない方への身体の拭き取りに  
 ・顔、手拭用に  
 ・災害時の拭き取りに

※水洗トイレに流さないでください。

品番	種類	規格	包装	1梱入数
2601000	M中判厚手	280mm×300mm	100本/袋	6袋
2601001	L大判厚手	280mm×600mm	50本/袋	6袋

## ※ 身体清拭用シート ※

日常ケアの際の身体清拭、失禁・便などの拭き取りにご使用いただける清拭シートです。



## ハクゾウリラケア®

- 【化粧品】
- 不織布素材の使い切り清拭シートです。
  - 清拭時に水を使用しないため、感染のリスクが低く、衛生的です。
  - 3種の保湿成分配合で拭きあがりしがとります。
  - アルコール、パラベンフリー・弱酸性でお肌にやさしい処方設計です。
  - オレンジオイル・洗浄成分配合で、汚れを浮かせてお肌にやさしく落とせます。
  - 弊社の専用ホットウォーマーで温めて使用することができます。

※水洗トイレに流さないでください。

成分	水、PG、グリセリン、ポリクオタニウム-51、ポリソルベート80、ポリアミノプロピルピグアニド、セチルピリジニウムクロリド、オレンジ果皮油、フェノキシエタノール、クエン酸、クエン酸Na
----	--

【使用用途】 皮膚を清浄にする

品番	規格	包装	1梱入数
2600250	150mm×300mm 5枚入	25袋/箱	6箱



## ハクゾウ リラケア® Lite

- 【化粧品 販売名：ハクゾウリラケアライト】
- 不織布素材の使い切り清拭シートです。
  - 開け口が全て剥がせるようになっているので、使い回し防止になります。
  - 清拭時に水を使用しないため、感染のリスクが低く、衛生的です。
  - アルコール・パラベンフリー・弱酸性でお肌にやさしい処方設計。また、5種類の保湿成分を配合しており、拭きあがりしがとります。
  - 弊社の専用ホットウォーマーや電子レンジで温めて使用することができます。

※水洗トイレに流さないでください。

成分	水、PCA-Na、グリセリン、PG、ポリソルベート80、ポリクオタニウム-51、オレンジ果皮油、ステアレス-20、グリセレス-26、ベンザルコニウムクロリド、フェノキシエタノール、プチルカルバミン酸ヨウ化プロピニル、ポロキサマー-181、クエン酸Na、クエン酸
----	--

【使用用途】 皮膚を清浄にする

品番	規格	包装	1梱入数
2600260	150mm×300mm 3枚入	35袋/箱	6箱

## ※ ホットウォーマー ※

ウエットシートやおしぼりなどを温めることができるウォーマーです。



## ハクゾウマルチウォーマー

- コンパクトで持ち運びが便利なウォーマーです。
- 弊社の身体清拭シートなどを入れて持ち運びすることができます。
- 上から入れて、下から取り出すことができるので、先入れ先出しを管理しやすいです。
- 過熱防止機能としてサーモスタットを搭載しております。
- 個包装ウエットシートを加温するヒーターとして特許取得済

※本製品は12時間を超える連続加温を想定していないため、12時間以上の連続使用はしないで下さい。  
 ※補償期間1年

### 製品仕様

- 【製品本体】
- ・最高温度：80℃±8℃（サーモスタットで自動ON/OFF）
  - ・製品サイズ：W200×H120×D130mm（コード長さ21cm）
  - ・製品重量：350g（ACアダプター込み）
  - ・表面材：アルミニウム ・消費電力：24W
- 【ACアダプタ】
- ・入力電圧：AC100V ・入力周波数：50/60Hz ACアダプタ
  - ・コード長さ：150cm

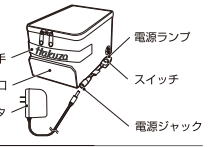

品番	包装	1梱入数
1850272	1個	8個/ケース



## 02 | キット・セット製品

### ／ Line up ／

- IC PACK<sup>®</sup> 部材一覧 P.46
- IC PACK<sup>®</sup> トレー P.47
- 透析キット I P.48
- 回収キット I P.48
- ハクゾウ処置キットA P.48
- CAPDキット I P.48

- ピンセット P.49
- デンタルセット P.49
- 調製セット P.49
- 分娩キット P.50
- マキシマルバリアプリコーションキット P.51

# ※ IC PACK<sup>®</sup> 部材一覧



透析、処置で使用される医療機器、材料を  
組み合わせて滅菌したディスポトレイ入キットです。

※下記製品以外にも、多数ございます。詳細は別途お申し付けください。

■医療ガーゼ

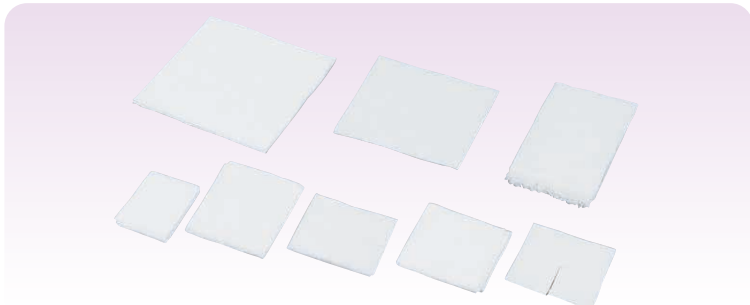

■X線造影材入ガーゼ



■X線造影材入スポンジ

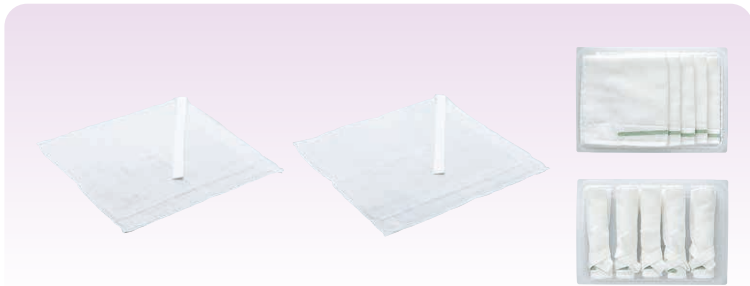

■開腹術用スポンジ

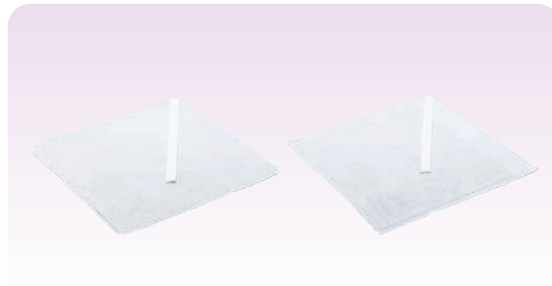

■医療脱脂綿



■コットンボール

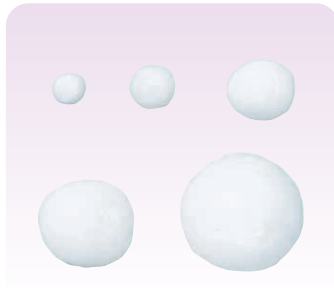

■医療用不織布

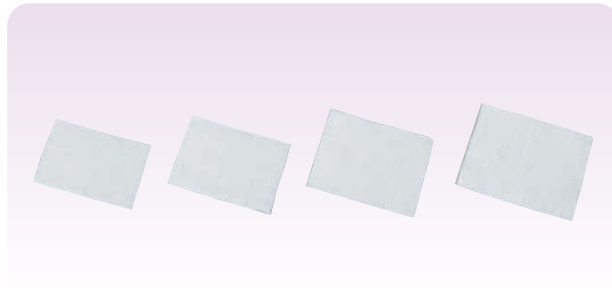

■救急絆創膏

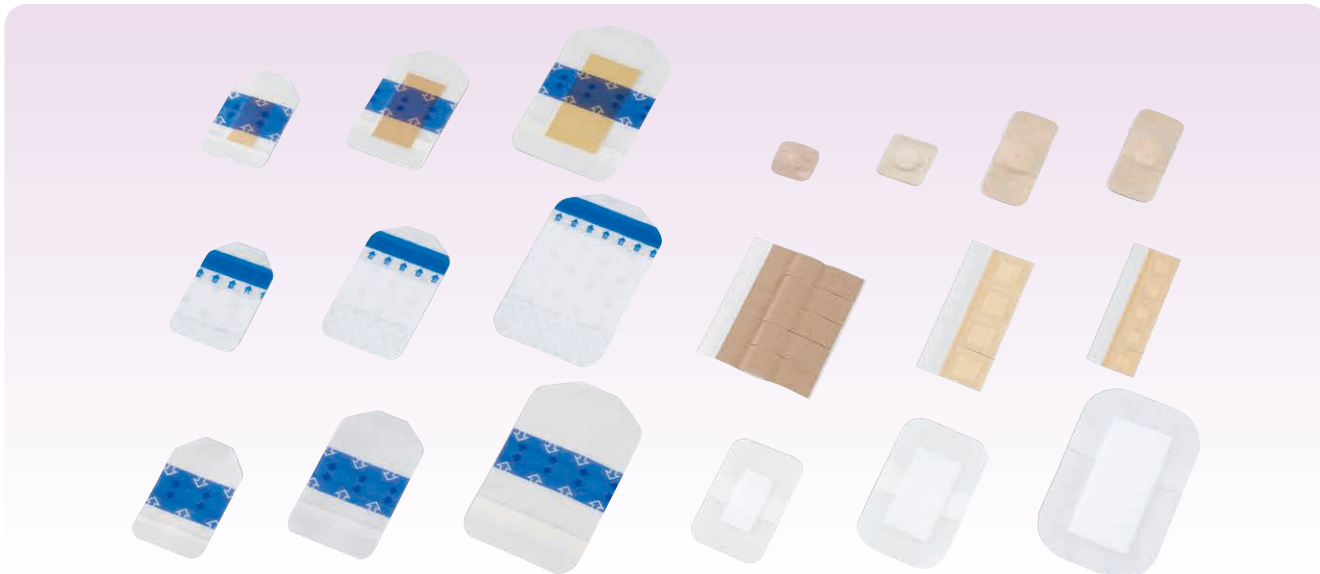

■手術用被覆・保護材

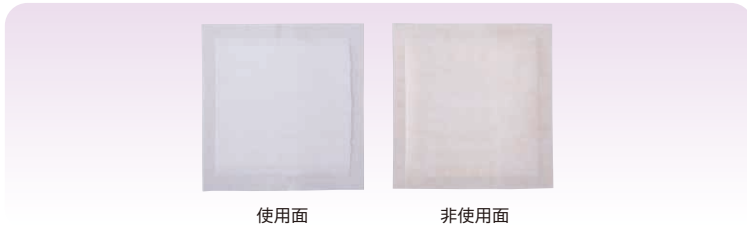

使用面

非使用面

■固定用テープ



■プラスチックピンセット



■手袋



※上記製品は、予告なく仕様変更する場合がございます。予めご了承ください。

■汎用注射筒



■綿棒



■圧迫綿

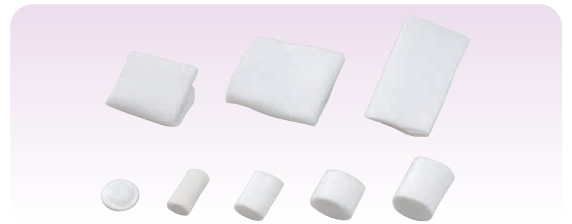

■防水シート



✕ IC PACK<sup>®</sup> トレー ✕

小トレー

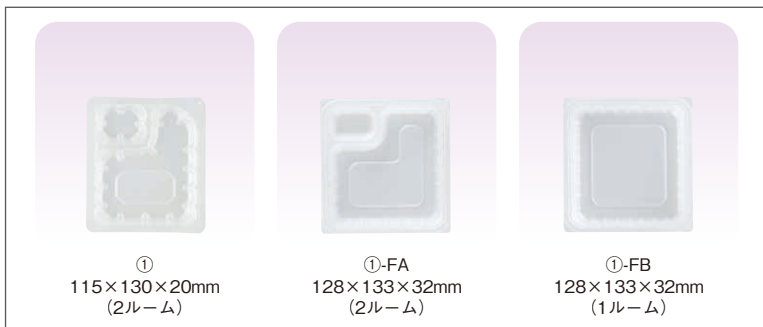

中トレー

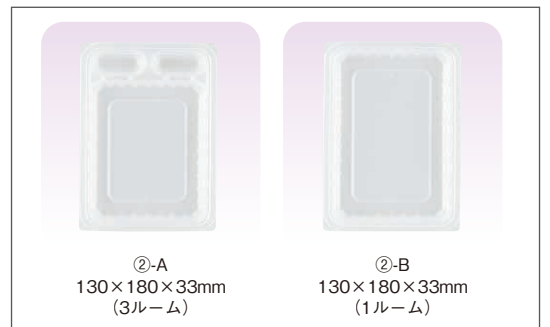

大トレー



## ※ 透析キットI ※

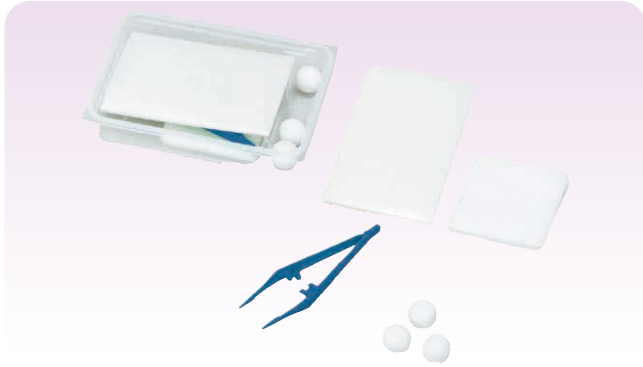

### 透析キットI (IC PACK®) EOG

[一般医療機器] 単回使用クラスI処置キット 届出番号27B2X00243000122

透析に必要な部材を組み合わせて滅菌した  
ディスポレー入キットです。

- 基本セット以外の組み合わせについて、ご相談を承ります。
- ※本製品は受注生産品です。

#### 〈基本セット〉

- プレット(綿球)No.20 .....3球
- 透析シート(33cm×40cm) .....1枚
- サージョン(7.5cm×7.5cm 12ply) .....2枚
- Forceps (プラスチックピンセット)13cm .....1本

## ※ 回収キットI ※

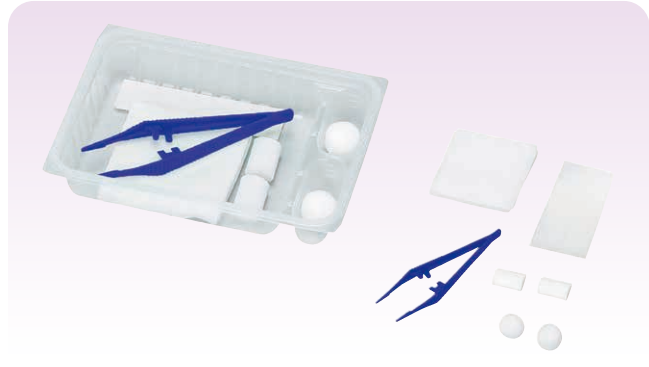

### 回収キットI (IC PACK®) EOG

[一般医療機器] 単回使用クラスI処置キット 届出番号27B2X00243000123

透析に必要な部材を組み合わせて滅菌した  
ディスポレー入キットです。

- 基本セット以外の組み合わせについて、ご相談を承ります。
- ※本製品は受注生産品です。

#### 〈基本セット①〉

- サージョン(7.5cm×7.5cm 12ply) .....2枚
- プレット(綿球)No.20 .....2球
- プラスチックピンセット13cm .....1本
- SPコットン(圧迫綿) .....2個
- 固定用粘着テープ(2.5cm×10cm)2枚付 .....1シート

## ※ ハクゾウ処置キットA ※

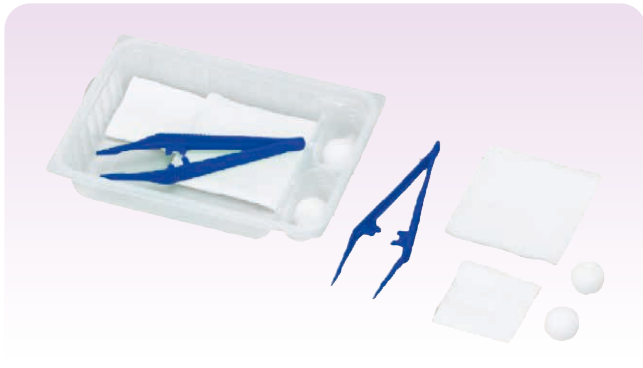

### ハクゾウ処置キットA (IC PACK®) EOG

[一般医療機器] 単回使用クラスI処置キット 届出番号27B2X00243000114

処置に必要な部材を組み合わせて滅菌した  
ディスポレー入キットです。

- 基本セット以外の組み合わせについて、ご相談を承ります。
- ※本製品は受注生産品です。

#### キット組み合わせ例

- プラスチックピンセット13cm .....1本
- プレット(綿球)No.20 .....2球
- サージョン(5cm×5cm 12ply) .....1枚
- サージョン(7.5cm×7.5cm 12ply) .....1枚

## ※ CAPDキットI ※



### CAPDキットI (IC PACK®) EOG

[一般医療機器] 単回使用クラスI処置キット 届出番号27B2X00243000128

CAPD(腹膜透析)に必要な部材を組み合わせて滅菌したディスポレー入キットです。

- 基本セット以外の組み合わせについて、ご相談を承ります。
- ※本製品は受注生産品です。

#### キット組み合わせ例

- サージョン(7.5cm×7.5cm 8ply) .....2枚
- サージョン(5cm×5cm 12ply) .....1枚
- カニューゼ(Yカットガーゼ)7.5cm×7.5cm 12ply .....1枚
- 綿棒No.10 .....1本
- 綿棒No.12 .....1本

## ※ ピンセット

ガーゼ、綿球等を把持するピンセットです。



### プラスチックピンセット EOG

- ガーゼ、綿球などを把持する目的でご使用ください。
- 無鉤タイプでステンレス製ピンセットと近い使用感になります。
- 内側には目盛りがあり、サイズ測定にご使用頂けます。
- 滅菌済ですので、清潔にご使用頂けます。

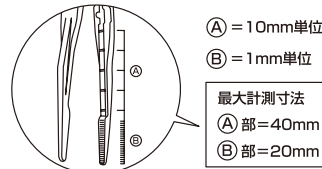

品番	規格	包装	1梱入数
2700011	18cm	1本×20袋/箱	20箱

## ※ デンタルセット

### 【Aセット】

- ・サージョン218(K) 4枚
- ・メンカク 4×4 2枚
- ・デンタル綿 2個



### ハクゾウ処置キットA(デンタルセット) EOG

【一般医療機器】単回使用クラスI処置キット 届出番号27B2X00243000114

歯科処置に必要な製品を組み合わせせたセットです。

- 歯科処置における準備時間を短縮でき、在庫管理しやすくなります。また、持ち運びにも便利です。

### 【Bセット】

- ・メンカク 4×4 4枚
- ・デンタル綿 4個

### 【Cセット】

- ・サージョン218(K) 4枚
- ・メンカク 4×4 1枚
- ・デンタル綿 6個

品番	種類	包装	1梱入数
1790644	Aセット	25袋/箱	12箱
1790645	Bセット	25袋/箱	12箱
1790646	Cセット	25袋/箱	12箱

## ※ 調製セット

### 【セット内容例】

アイソレーションガウン



### 調製セット EOG

調製時に必要な製品をまとめたセットです。

- EOG滅菌済ですので、トレーを開封してすぐにご使用いただけます。
- 調製時に必要な防護具をセットしていますので、各製品を準備する手間がなくなります。
- 調製時の防護具を統一化・標準化ができます。

※その他、脚袋、ニトリルグローブなども別注対応でセット組みすることができます。

### 【セット内容例】

- ・シールド付きフェイスマスク(ブルー) 1枚
- ・キャップ(ブルー) 1枚
- ・アイソレーションガウン 1枚
- ・防水シート(57cm×45cm) 1枚
- ・廃棄用袋 1袋
- ・バイオハザードマーク 1枚

# ※ 分娩キット



分娩に必要な部材を組み合わせ、滅菌したキットです。



## ハクゾウ分娩キット ピンク EOG

[管理医療機器] 分娩時処置用具セット 承認番号21900BZZ00020000  
販売名: ナートキット

● 構成内容をご相談を承ります。

※本製品は受注生産品です。

※ご用命の際は、構成内容をご指定若しくはお問い合わせ願います。

### 主な構成部材

- 手術用ガウン
  - エプロン
  - キャップ
  - マスク
  - ネラトンカテーテル
  - 吸引カテーテル
  - 羊水吸引カテーテル
  - シリンジ
- 注射針
  - 臍帯クランプ
  - イヤーシリンジZ
  - 手術用手袋
  - ガーゼ
  - 脱脂綿
  - 綿球
  - 分娩マット
- 吸水/防水シート
  - オイフ
  - レギンスカバー
  - ベビー受け
  - 分娩衣
  - 膿盆
  - カップ
  - インナーラップ



## ハクゾウ分娩キットII

[管理医療機器] 分娩時処置用具セット 認証番号302ADBZX00073000  
販売名: ハクゾウ分娩キットII

分娩に必要な用具・シート類を一括して滅菌した  
ディスポーザブルキットです。

● 構成内容をご相談を承ります。

※本製品は受注生産品です。

※ご用命の際は、構成内容をご指定若しくはお問い合わせ願います。

### 主な構成部材

ラッパー/単回使用汎用サージカルドレープ/分娩衣/間欠泌尿器用カテーテル/マスク/キャップ/ガウン/吸引マット(パースヘルパー)/腹部覆用シート(腹部シート)/分娩用シート(防水シート)/レギンスカバー/脚袋/天然ゴム製手術用手袋/非天然ゴム製手術用手袋/気管支吸引用カテーテル/吸引キット/臍帯閉鎖術用クリップ/単回使用メス/単回使用メス用刃/X線造影材入ガーゼ/医療ガーゼ/医療用不織布/X線造影材入スポンジ/医療脱脂綿/コットンボール/単回使用注射針/汎用注射筒/はさみ/新生児用シート(ベビー受け)/トレー/膿盆/カップ/ピンセット/綿棒/テープ/直後パッド/針受け/メジャー/ネームバンド

# ※ マキシマルバリアプリコーションキット ※

CVC(中心静脈カテーテル) 挿入時に必要とされる部材をセットし EOG滅菌したものです。

キ  
ット  
品  
名



## MBPキットI

[一般医療機器] 単回使用クラス I 処置キット 届出番号27B2X00243000125

- 感染リスクが高いとされるCVCにおいて、リスクの低減につながります。
- 構成内容をご相談を承ります。
- マスクとキャップ以外は滅菌ラップに包装していますので、無菌的に取り出すことができます。

※本製品は受注生産品です。

※写真の構成品は定番品と異なります。ご用命の際は、構成品をご指定若しくはお問い合わせ願います。

### 主な構成部材

- キャップ
- サージカルマスク
- アイソレーションガウン
- 穴あきドレープ
- 救急絆創膏



### MBPセット操作手順例

#### STEP.1 マスク・キャップの装着

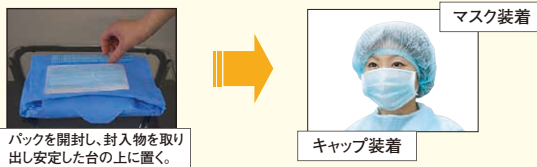

#### STEP.2 滅菌ラップの展開



#### STEP.3 アイソレーションガウン・手袋の着用



#### STEP.4 ドレープを展開

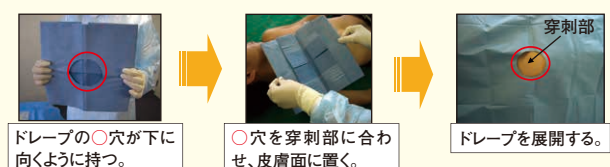

※セットには滅菌手袋は含まれておりません。

## 03 | 手術・ガーゼ関連製品

／ Line up ／			
●X線造影材入ガーゼ	P.53	●不織布ガーゼ	P.65
●X線造影材入スポンジ	P.58	●創傷保護用吸収パッド	P.66
●開腹術用スポンジ	P.59	●当てパッド	P.66
●ツベル用ガーゼ	P.59	●薄型高吸収当てパッド	P.67
●脳外科手術用不織布シート	P.60	●滅菌バッグロール	P.67
●カメラポート清掃用綿棒	P.60	●手術・処置用滅菌ドレープ	P.68
●眼科用吸水スポンジ	P.61	●高吸収ディスプレイシート	P.68
●医療ガーゼ	P.61	●弾性ストッキング	P.69
●ヨードホルムガーゼ	P.64	●創洗浄用保護フィルム	P.70
●カニューレ用ガーゼ	P.64	●紙製滅菌ボックス	P.70
		●鏡視下手術用臓器圧排スポンジ	P.70

# ※ X線造影材入ガーゼ



X線造影糸を織り込んだガーゼです。

- X線造影糸は硫酸バリウムを含みX線を吸収し、ガーゼの位置を特定することができます。
- X線写真への写りに優れた緑色の造影糸 (G) と、引っ張り強度が高く切れにくいポリプロピレン製の造影糸 (NEO) を使用した製品をラインナップしています。

## 当社のX線造影糸入製品

タイプ	Gタイプ			NEOタイプ	
種類	G	G(W)	Gクリア	NEO	NEOクロス
糸種類	単糸	2本糸	リボン状	燃糸	燃糸(2本×2本)
太さ	0.65mm	1.3mm	6mm	1mm	1mm
写真					
造影材	硫酸バリウム50%			硫酸バリウム50%	
色	グリーン			ブルー	
材質	スチレン系エラストマー(ラテックスフリー)			ポリプロピレン(ラテックスフリー)	



ハクゾウオヘガーゼG



ハクゾウラバロガーゼG



ハクゾウ滅菌ラバットGクリア

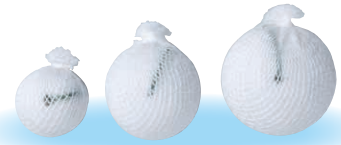

小 中 大  
ガーゼボールGX

### 《GタイプとNEOタイプのX線写真》

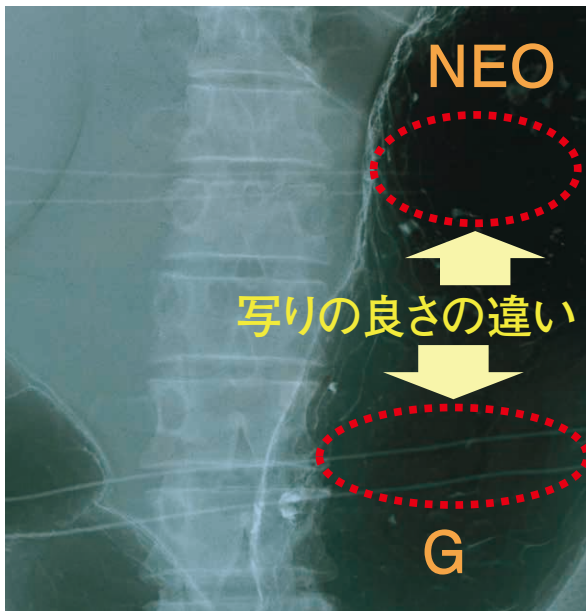

### 《G(W)タイプのX線写真》

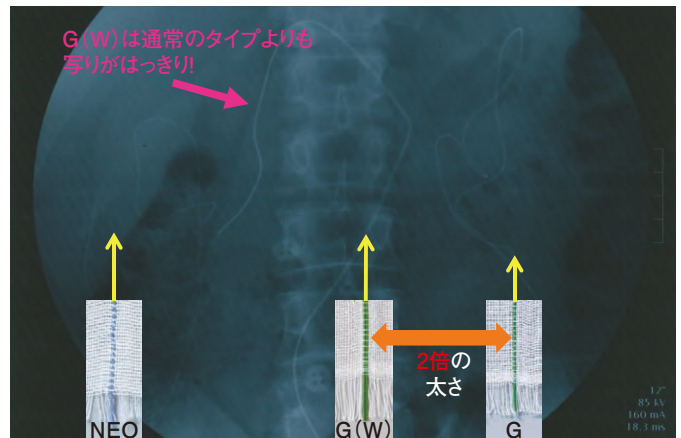

### 《GクリアのX線写真》

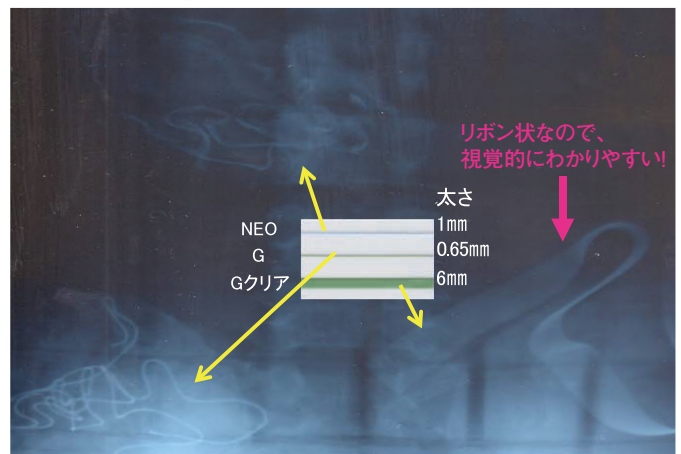

### 《球型製品のX線写真》

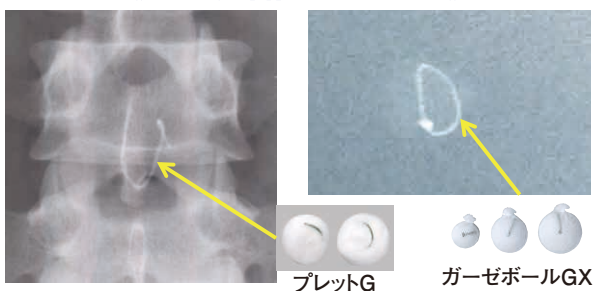

プレートG

ガーゼボールGX



## ハクゾウ滅菌オペガーゼG EOG

【一般医療機器】X線造影材入りガーゼ 届出番号27B2X00243000024

EOG滅菌済のX線造影材入りガーゼです。

品番	種類	規格	包装	1梱入数
2336033	4折10枚滅菌	30cm×30cm	10枚/袋×20袋	4箱
2336034	4折20枚滅菌	30cm×30cm	20枚/袋×10袋	4箱
2336035	4折30枚滅菌	30cm×30cm	30枚/袋×6袋	4箱



## ハクゾウオペガーゼG

【一般医療機器】X線造影材入りガーゼ 届出番号27B2X00243000016

未滅菌のX線造影材入りガーゼです。

品番	種類	規格	包装	1梱入数
1156941	平重ね10枚紙入	30cm×30cm	300枚/包	10包
1156943	2折10枚紙入	30cm×30cm	300枚/包	10包
1156945	4折10枚紙入	30cm×30cm	300枚/包	10包

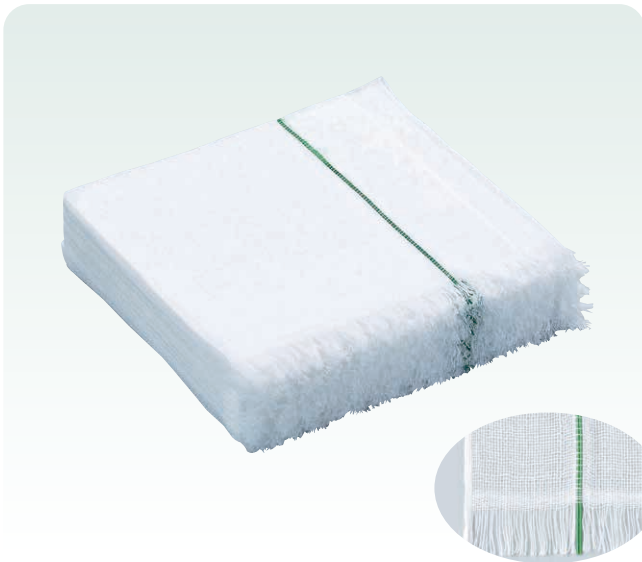

## ハクゾウオペガーゼG (W)

【一般医療機器】 X線造影材入りガーゼ 届出番号27B2X00243000016  
販売名:ハクゾウオペガーゼG

X線造影糸Gを2本使用したオペガーゼです。

- 造影糸を2本使用していることで、従来の製品よりも引張り強度があり、より鮮明な写りが期待できます。

品番	種類	規格	包装	1梱入数
1156942	平重ね10枚紙入	30cm×30cm	300枚/包	10包
1156946	4折10枚紙入	30cm×30cm	300枚/包	10包

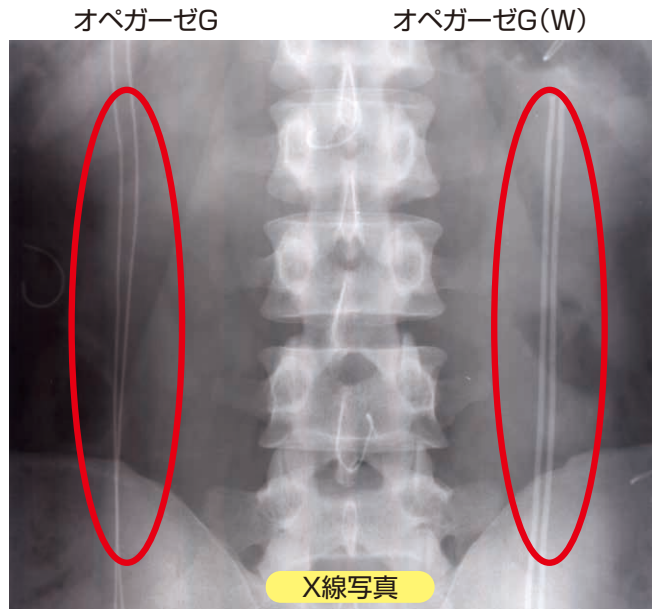
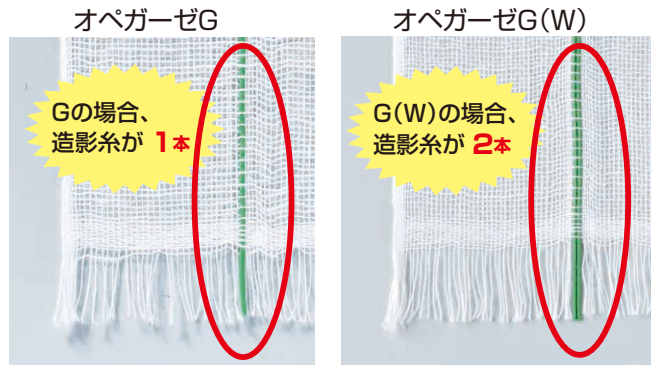

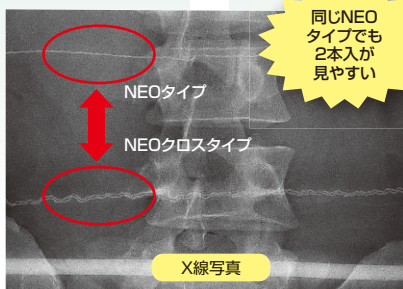

## ハクゾウ滅菌オペガーゼNEOクロス EOG

【一般医療機器】X線造影材入りガーゼ 届出番号27B2X0024300023  
販売名:ハクゾウ滅菌オペガーゼNEO

2本の青色X線造影糸を縦と横の2方向にクロスさせ、より視認性を向上させたEOG滅菌済のガーゼです。

- 2本の青色X線造影糸を縦と横の2方向にクロスさせている為、従来のX線ガーゼよりも造影糸が抜けにくく、視認性に優れております。(業界初のX線造影糸4本入りガーゼです。)

品番	種類	規格	包装	1梱入数
* 1156310	特殊折10枚滅菌	30cm×30cm	10枚/袋×10袋	6箱
1156401	4折10枚滅菌	30cm×30cm	10枚/袋×20袋	6箱
* 1156403	4折30枚滅菌	30cm×30cm	30枚/袋×30袋	6箱
1156420	4折20枚滅菌	30cm×30cm	20枚/袋×10袋	6箱

\*は受注生産品となります。

## ハクゾウオペガーゼNEOクロス

【一般医療機器】X線造影材入りガーゼ 届出番号27B2X0024300015  
販売名:ハクゾウオペガーゼNEO

2本の青色X線造影糸を縦と横の2方向にクロスさせ、より視認性を向上させた未滅菌のガーゼです。

- 2本の青色X線造影糸を縦と横の2方向にクロスさせている為、従来のX線ガーゼよりも造影糸が抜けにくく、視認性に優れております。(業界初のX線造影糸4本入りガーゼです。)
- 2折、4折、平重ねの3種類からお選び頂くことができます。

品番	種類	規格	包装	1梱入数
1156800	平重ね	30cm×30cm	300枚/包	10包
1156802	2折	30cm×30cm	300枚/包	10包
1156804	4折	30cm×30cm	300枚/包	10包



## ハクゾウ滅菌ラパロガーゼG EOG

【一般医療機器】X線造影材入りガーゼ 届出番号27B2X00243000030

EOG滅菌済の内視鏡手術時に使用する帯状ガーゼです。

品番	種類	規格	包装
2334000	3号×15cm	約3×15cm 4折	5枚/袋×100袋
2334001	3号×30cm	約3×30cm 4折	5枚/袋×100袋
2334100	5号×15cm	約5×15cm 4折	5枚/袋×100袋
2334101	5号×30cm	約5×30cm 4折	5枚/袋×100袋



## ハクゾウ滅菌ラパロガーゼNEO EOG

【一般医療機器】X線造影材入りガーゼ 届出番号27B2X00243000029

EOG滅菌済の内視鏡手術時に使用する帯状ガーゼです。

品番	種類	規格	包装
2335001	3号×30cm	約3×30cm 4折	5枚/袋×100袋
2335101	5号×30cm	約5×30cm 4折	5枚/袋×100袋

## ハクゾウラパロガーゼG

【一般医療機器】X線造影材入りガーゼ 届出番号27B2X00243000022

未滅菌タイプの帯状ガーゼです。

※本製品は受注生産品です。

品番	種類	規格	包装
2334200	3号×15cm	約3×15cm 平	100枚/袋
2334202	3号×30cm	約3×30cm 平	100枚/袋
2334300	5号×15cm	約5×15cm 平	100枚/袋
2334301	5号×30cm	約5×30cm 平	100枚/袋

## ハクゾウラパロガーゼNEO

【一般医療機器】X線造影材入りガーゼ 届出番号27B2X00243000021

未滅菌タイプの帯状ガーゼです。

※本製品は受注生産品です。

品番	種類	規格	包装
2335200	3号×15cm	約3×15cm 平	100枚/袋

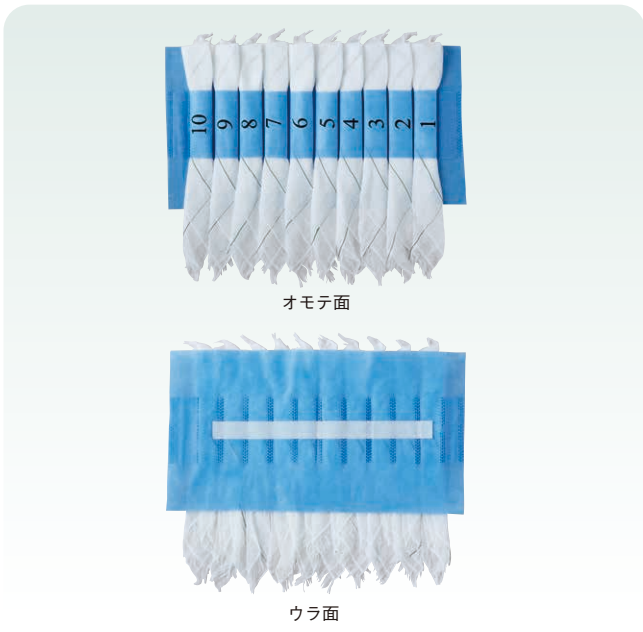

## 滅菌プレカウントガーゼ

[一般医療機器] X線造影材入りガーゼ 届出番号27B2X00243000024  
販売名:ハクゾウ滅菌オベガーゼG

手術前のガーゼカウントをより確実にする、さばきガーゼをホルダーに入れた滅菌ガーゼです。

- 1つのホルダーには1枚のガーゼしか入らないように設定していますので、手術前のガーゼカウントを確実に行えます。
- ウラ面に両面テープが付いており、台などに貼り付けてご使用できます。
- ホルダーからガーゼを取り出しやすいように、折り方を調整し、ガーゼの端を少し出しています。

※本製品は受注生産品です。

品番	規格	包装	1梱入数
1153642	30cm×30cmさばき10枚2組入	10枚2組/袋	50袋

手術・ガーゼ関連製品



## カウントラック

手術後の後カウントを確実にするためのホルダーです。

- 溝と溝を合わせるだけで容易に組み立てることができます。
- 1セットで最大20枚のガーゼカウントが可能です。

〈※ガーゼは別売になっています。〉

### ご使用方法例



品番	規格	包装
1153630	19.5cm×6cm(1枚)	4枚/セット×100セット



## ハクゾウガーゼカウントトレイ

手術後のガーゼカウント用としてご使用頂くトレイです。

- ガーゼが1枚ずつしか入らない設計にしております。
- 2分割でき、10枚カウントトレイとしても使用できます。
- 割れにくいPP(ポリプロピレン)素材です。
- 製品重量は約20g(2分割時 約10g)です。

品番	規格	包装	1梱入数
3000404	255mm×210mm×35mm	50枚/袋	4袋



## ハクゾウ滅菌ハーフガーゼG (X線造影糸両端カット 熱圧着タイプ) EOG

【一般医療機器】X線造影材入りガーゼ 届出番号 27B2X00243000026

30cm×15cmサイズのX線造影材入りガーゼで、  
造影糸部分を熱圧着で固定したものです。

- EOG滅菌済です。
- X線造影糸の両端をカットし、さらに熱圧着する事で、  
従来品より抜けにくい様に加工しています。

※本製品は受注生産品です。

品番	種類	規格	包装
1152826	30cm×15cm 2折 X線カット 熱圧着	ずらし5枚滅菌	5枚/袋×50袋/箱



## ハクゾウオペガーゼG ハーフ

【一般医療機器】X線造影材入りガーゼ 届出番号27B2X00243000016

30cm×15cmサイズのX線造影材入りガーゼで  
す。

- X線造影糸の両端をカットし、従来品より抜けにくい加工  
にしています。

※本製品は受注生産品です。

品番	種類	規格	包装
1156979	平10枚紙入X線カット	30cm×15cm	600枚入
1156980	2折10枚紙入X線カット	30cm×15cm	600枚入



## ハクゾウオペガーゼG クォーター

【一般医療機器】X線造影材入りガーゼ 届出番号27B2X00243000016

販売名:ハクゾウオペガーゼG

15cm×15cmサイズのX線造影材入りガーゼで  
す。

- X線造影糸の両端をカットし、従来品より抜けにくい加工  
にしています。

※本製品は受注生産品です。

品番	規格	包装	1梱入数
1156978	15cm×15cm 平 X線カット	1,200枚入	20包



No.14-10球

No.20-5球

No.14

No.20

## 滅菌プレットG EOG

【一般医療機器】X線造影材入りスポンジ 届出番号27B2X00243000133

- 綿球にX線造影糸を入れ、EOG滅菌したものです。

(X線写真)

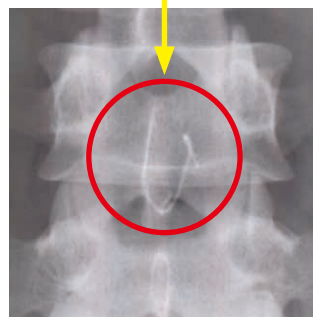

- 10分割トレイタイプ  
もごございます。

(※受注生産品となります。)  
但し、No.14、No.20の2種類



品番	規格	包装	1梱入数
1283120	No.14 5球滅菌 DD1F①	40袋/箱	6箱
1283121	No.14 10球滅菌 DD1F③	40袋/箱	6箱
1283122	No.20 5球滅菌 DD1F②	40袋/箱	4箱
1283123	No.20 10球滅菌 DD1F②	25袋/箱	4箱

# ※ X線造影材入スポンジ ※

開腹術中の臓器保護、血液・体液の吸収を目的とし、X線造影糸を織り込んだものです。

●X線造影糸は硫酸バリウムを含みX線を吸収、ガーゼの位置を特定することができます。



## ハクゾウラバットGクリア(ヒモ付)

[一般医療機器]X線造影材入りスポンジ 届出番号27B2X00243000037  
販売名:ハクゾウラバットG(ヒモ付)

術後の遺残確認に重要な役目を果たすX線造影材を帯状にし、視認性を高めました。

- 従来のX線造影糸Gに比べ鮮明な写りが得られ、容易に認識できます。
- X線造影材はやわらかい素材を使用しており、組織を傷付ける心配はありません。
- 開腹手術や帝王切開などの時の臓器保護、血液吸収などにご使用頂けます。
- 使用用途に合わせて、トレー入・滅菌バッグ入の製品をご用意しています。滅菌・未滅菌のご注文も承ります。

品番	規格	1梱入数
2336015	30cm×30cm 4P クリア平 50枚入	10袋



## TMガーゼ (ハクゾウ滅菌ラバットG(ヒモなし))

[一般医療機器]X線造影材入りスポンジ 届出番号27B2X00243000046  
販売名:ハクゾウ滅菌ラバットG(ヒモなし)

鏡視下オペ対応用 (手術支援ロボットにも対応)

- X線写真への写りに優れた緑色造影糸を使用しています。

品番	規格	包装	1梱入数
2267995	20×5cm 4P 2折 ずらし 5枚滅菌	20袋/箱	6箱

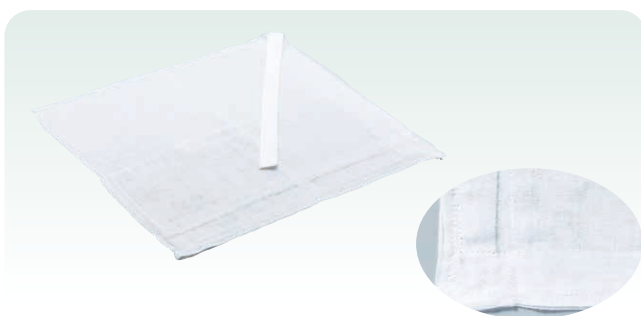

## ハクゾウラバットG(ヒモ付)

[一般医療機器]X線造影材入りスポンジ 届出番号27B2X00243000037

- X線写真への写りに優れた緑色造影糸を使用しています。
- 「ヒモなし」タイプもご用意しています。

品番	種類	規格	包装
1156902	30×30 4P	30cm×30cm	50枚/包
1156905	45×45 4P	45cm×45cm	50枚/包

## ハクゾウ滅菌ラバットG(ヒモなし)

[一般医療機器]X線造影材入りスポンジ 届出番号27B2X00243000046

開腹術中の臓器保護、血液・体液の吸収を目的とし、X線造影材を織り込んだガーゼです。

品番	規格	包装	1梱入数
2336005	30×30cm 4P4折 5枚8袋	8袋/箱	6箱

## ハクゾウ滅菌ラバットG(ヒモ付)

[一般医療機器]X線造影材入りスポンジ 届出番号27B2X00243000045

開腹術中の臓器保護、血液・体液の吸収を目的とし、X線造影材を織り込んだガーゼです。

品番	規格	包装	1梱入数
2336011	30×30cm 4P4折 2枚20袋	20袋/箱	6箱
2336012	30×30cm 4P4折 5枚8袋	8袋/箱	6箱
2336018	30×30cm 4P4折 5枚8袋(クリア)	8袋/箱	6箱

## ハクゾウ滅菌エレファスポンジG(ヒモなし)

[一般医療機器]X線造影材入りスポンジ 届出番号27B2X00243000050

開腹術時に用いられる、X線造影糸入りの合わせガーゼです。

品番	規格	包装	1梱入数
2336024	28×28cm 2P4折 5枚10袋	10袋/箱	8箱

## エレファスポンジG(ヒモ付)

[一般医療機器]X線造影材入りスポンジ 届出番号27B2X00243000041

- 千鳥縫いで仕上げています。
- X線造影線を織り込んでいます。

※本製品は受注生産品です。

品番	規格	包装
1157096	28cm×28cm 2P	50枚/包

目盛りが入った2枚合わせの滅菌済のハイブリッドガーゼです。

2.5cm  
15cm  
21cm

ガーゼに不織布をプラスした「ハイブリッドガーゼ」を使用。吸水力が向上し、通常のガーゼより1.7倍の吸水力

腹腔鏡下鼠径ヘルニア手術(TAPP法)での使用

DDPACK包装

## ハクゾウ滅菌メジャーゼ EOG

[一般医療機器] X線造影材入りスポンジ 届出番号27B2X00243000162

- ヘルニア門の大きさを1.5cm間隔で分類する2021年版鼠経ヘルニア分類(新JHS分類)に的確に対応できます。
- 目盛りを付けることで腹腔鏡下手術でも、組織、血管、切開部などのサイズを測定できます。
- 目盛りの長さの長短や5cmごとにT字にすることで目盛りの読み取りが容易です。
- ハイブリッドガーゼを使用しているため、通常のガーゼに比べ吸水力が高いです。
- X線写真への写りに優れた緑色造影糸を使用しています。
- 目盛間隔0.5cm、目盛り長さ1.5cmです。

【主な使用用途】  
腹腔鏡下手術、胸腔鏡下手術



品番	規格	包装	1梱入数
2650000	2.5×21cm 2P 1枚滅菌 60袋入	60袋/箱	12箱入/ケース

## ※ 開腹術用スポンジ

※本製品は受注生産品です。

## ハクゾウ合わせガーゼ(ヒモ付)

[一般医療機器] 開腹術用スポンジ 届出番号27B2X00243000051

- 「ヒモなし」タイプもご用意しています。

品番	規格	包装
1157070	30cm×30cm 4P	50枚/包

## ※ ツッペル用ガーゼ

小 中 大

コード: 2270276  
滅菌済 単品使用  
一般医療機器  
滅菌ガーゼ巻きコットンG  
ガーゼボールGX(巾 50cm)  
LOT: 210531 使用期限 2024.04  
ハクゾウメディカル株式会社  
文京区中野区東中野5-15-15  
(03)04958286050972

## ガーゼボールGX [一般医療機器] X線造影材入りスポンジ

販売名: ガーゼ巻きコットンG 届出番号27B2X00243000067  
販売名: 滅菌ガーゼ巻きコットンG 届出番号27B2X00243000068

- X線造影糸を織り込んでいます。
- 滅菌済品と未滅菌品(100球袋入)を用意しています。

※本製品は受注生産品です。

品番	種類	規格	包装
2270275	大・5球滅菌済	直径約16mm	5球×10袋/箱
2270276	中・5球滅菌済	直径約14mm	5球×20袋/箱
2270277	小・5球滅菌済	直径約10mm	5球×20袋/箱
2270265	大・100球PE袋入	直径約16mm	100球/袋
2270266	中・100球PE袋入	直径約14mm	100球/袋
2270267	小・100球PE袋入	直径約10mm	100球/袋

小 小  
大 大

横タイプ 縦タイプ

## ツッペルG

[一般医療機器] X線造影材入りスポンジ

販売名: ガーゼ巻きコットンG 届出番号27B2X00243000067  
販売名: 滅菌ガーゼ巻きコットンG 届出番号27B2X00243000068

- X線造影糸を織り込んでいます。
- 滅菌済品と未滅菌品(100球袋入)を用意しています。

※本製品は受注生産品です。

※下記製品規格は、縦タイプのものになります。

品番	種類	規格	包装
2270204	大・5球滅菌済	約7mm×15mm	5球×10袋/箱
2270205	小・5球滅菌済	約7mm×10mm	5球×20袋/箱
1898320	大・100球袋入	約7mm×15mm	100球×袋
1898319	小・100球袋入	約7mm×10mm	100球×袋

# ※ 脳外科手術用不織布シート

脳外科手術用の不織布シートです。



品番	規格	包装	1梱入数
2640203	10mm×10mm	10枚台紙巻 1組入/袋	20袋/箱×12箱
2640204	10mm×30mm	10枚台紙巻 1組入/袋	20袋/箱×12箱
2640205	20mm×20mm	10枚台紙巻 1組入/袋	20袋/箱×12箱
2640206	20mm×40mm	10枚台紙巻 1組入/袋	20袋/箱×12箱

## ディオシートXJ EOG

【一般医療機器】綿状パッド 届出番号 27B2X00243000159

脳外科手術用のX線造影剤入り不織布シートです。

- パッドの素材は100%長繊維コットンのため毛羽立ちがほとんどなく、吸水性や保水性に優れています。
- 高い密着性で組織を保護します。
- レントゲン写りの良いX線造影剤を使用しております。

【使用用途】  
手術中の神経組織の保護、液の吸収、止血等にご使用ください。

品番	規格	包装
2640121	10mm×13mm	20袋/箱
2640122	10mm×30mm	20袋/箱
2640123	20mm×20mm	20袋/箱
2640124	20mm×40mm	20袋/箱
2640125	30mm×60mm	20袋/箱
2640126	10mm×20mm	20袋/箱
2640127	15mm×50mm	20袋/箱

## ディオシート EOG

【一般医療機器】綿状パッド 届出番号 27B2X00243000151

X線造影剤なしの脳外科手術用不織布シートです。

- シートの素材は100%長繊維コットンのため毛羽立ちがほとんどなく、吸水性や保水性に優れています。
- 表面組織になじみやすく、剥離しやすくなっています。
- 豊富なサイズを取り揃えていますので、目的に応じて細かく使い分けができます。

【使用目的】  
手術中の神経組織の保護、液の吸収、止血等。

品番	規格	包装	1梱入数
2640207	30mm×60mm	10枚台紙巻 1組入/袋	20袋/箱×12箱
* 2640201	5mm×5mm	10枚台紙巻 1組入/袋	20袋/箱×12箱
* 2640202	7mm×7mm	10枚台紙巻 1組入/袋	20袋/箱×12箱

\*は受注生産品となります。

# ※ カメラポート清掃用綿棒

ポートだけでなく、スコープもきれいにできる内視鏡手術に特化した医療用綿棒です。



※製品重量 1本あたり約5g

## Dr.HUBY ポートクリーナー 医療用綿棒 EOG

【一般医療機器】医科用捲綿子 届出番号 27B2X00243000157

- トロッカーポート内壁の清掃を行う器具として日本で初めての医療機器となり、安全性、有効性に優れた商品です。
- 1本で2種類のポートに対応しており、片側しか清掃に使用しない場合でも、ポートだけでなくカメラのレンズを清掃することができ、無駄なく使用することができます。
- 吸水性に優れ、トロッカー内の血液や体液等の汚れをしっかり吸収してきれいにします。
- 綿部を糊でコーティングしているため、脱落繊維がほとんどありません。
- 持ち手部分が紙軸であるため「しっかり」とつかめ、操作性が優れています。

【綿棒サイズ】5mmポート用：φ6mm×212mm  
12mmポート用：φ13mm×212mm

【原材料】綿球:脱脂綿 軸:紙 接着剤:ポリビニルアルコール、グリセリン

powered by ENGINE 大阪大学大学院医学系研究科 次世代内視鏡治療学 (プロジェクト ENGINE) と(株)山洋の共同開発品です。

品番	種類	包装	1梱入数
1240618	1本入	20袋/箱	16箱

- ※使用前若しくは使用中に生理食塩水等液体に浸さないでください。
- ※トロッカー内部を清掃後、脱脂綿が浸軟若しくは変形がある場合、継続使用を止め、新しい製品を使用してください。

# ※ 眼科用吸水スポンジ

処置中の体液等を吸収し、術野を確保する為に使用する吸水スポンジ付きスティックと吸水スポンジです。

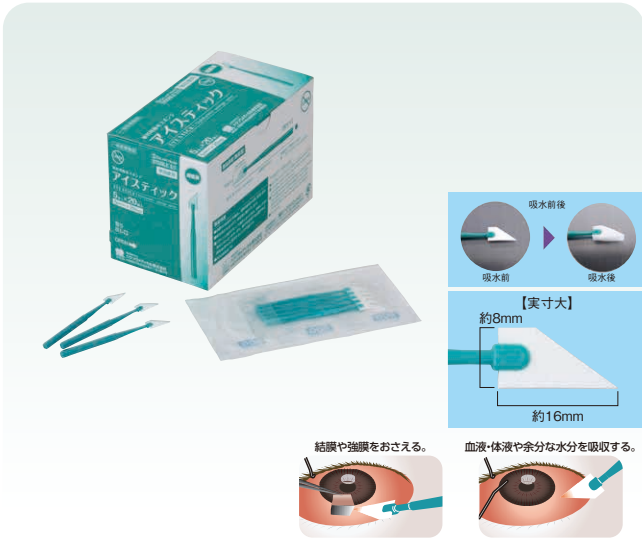

## アイスティック EOG

【一般医療機器】眼アプリーケータ 届出番号27B2X00243000145  
販売名:ハクゾウアイスティック

- 吸収量や吸水速度に優れています。
- スティック部分が太く、六角形になっており、把持しやすい形状となっています。また鑷子を使用する必要がなく、開封後速やかに使用することが可能です。

【サイズ】 吸水部: 約8mm×16mm 全長: 約85mm  
【素 材】 吸水部: セルロース スティック部: ポリプロピレン

品番	包装	1梱入数
2600400	5本/袋×20袋	12箱



## アイスポンジ EOG

【一般医療機器】眼アプリーケータ 届出番号27B2X00243000146  
販売名:ハクゾウアイスポンジ

処置中の体液等を吸収し、術野を確保する為に使用する吸水スポンジです。

- 吸水部が大きいので、吸収量や吸水速度に優れています。
- 【サイズ】 吸水部: 約8mm×16mm 【素 材】 吸水部: セルロース

品番	包装	1梱入数
2600401	10個/袋×40袋	12箱

# ※ 医療ガーゼ

乱糸が出ないよう、密織を施したガーゼです。



## ハクゾウ滅菌エレファースH EOG

【一般医療機器】医療ガーゼ 届出番号27B2X00243000008  
販売名:ハクゾウ滅菌エレファース

- EOG滅菌済の処置・手術用ガーゼです。
- 1枚当たりの重量が安定しており、出血量の測定が可能です。

品番	種類	規格	包装	1梱入数
2330205	2折 5枚滅菌	30cm×30cm	5枚/袋×20袋	12箱
2330210	2折10枚滅菌	30cm×30cm	10枚/袋×10袋	12箱
2330220	2折20枚滅菌	30cm×30cm	20枚/袋×10袋	6箱
2330402	4折 2枚滅菌	30cm×30cm	2枚/袋×30袋	12箱
2330403	4折 3枚滅菌	30cm×30cm	3枚/袋×30袋	12箱
2330405	4折 5枚滅菌	30cm×30cm	5枚/袋×20袋	12箱
2330410	4折10枚滅菌	30cm×30cm	10枚/袋×10袋	12箱
2330420	4折20枚滅菌	30cm×30cm	20枚/袋×10袋	6箱
2330430	4折30枚滅菌	30cm×30cm	30枚/袋× 8袋	6箱
2330801	8折 1枚滅菌	30cm×30cm	1枚/袋×60袋	12箱
2330802	8折 2枚滅菌	30cm×30cm	2枚/袋×30袋	12箱
2330803	8折 3枚滅菌	30cm×30cm	3枚/袋×30袋	12箱
2330805	8折 5枚滅菌	30cm×30cm	5枚/袋×20袋	12箱
2330810	8折10枚滅菌	30cm×30cm	10枚/袋×10袋	12箱
2330161	16折 1枚滅菌	30cm×30cm	1枚/袋×50袋	12箱
2330162	16折 2枚滅菌	30cm×30cm	2枚/袋×25袋	12箱



## ハクソウ滅菌エレファースH ハーフ EOG

【一般医療機器】医療ガーゼ 届出番号27B2X0024300008  
販売名:ハクソウ滅菌エレファース

30cm×15cmサイズのEOG滅菌済の手術用ガーゼです。

- 1枚当たりの重量が安定しており、出血量の測定が可能です。

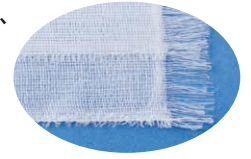

品番	種類	規格	包装	1梱入数
2331000	2折5枚滅菌	30cm×15cm	5枚/袋×30袋	12箱
2331001	2折10枚滅菌	30cm×15cm	10枚/袋×20袋	12箱
2331002	2折20枚滅菌	30cm×15cm	20枚/袋×10袋	12箱
2331003	2折30枚滅菌	30cm×15cm	30枚/袋×7袋	12箱



## エレファースH

【一般医療機器】医療ガーゼ 届出番号27B2X0024300001  
販売名:エレファース

- 未滅菌の処置・手術用ガーゼです。

品番	種類	規格	包装	1梱入数
2330000	平	30cm×30cm	300枚/包	10包
2330002	2折	30cm×30cm	300枚/包	10包
2330004	4折	30cm×30cm	300枚/包	10包
2330008	8折	30cm×30cm	300枚/包	10包



## エレファースH ハーフ

【一般医療機器】医療ガーゼ 届出番号27B2X0024300001  
販売名:エレファース

30cm×15cmサイズの手術用ガーゼです。

- 1枚当たりの重量が安定しており、出血量の測定が可能です。

品番	種類	規格	包装	1梱入数
2330010	平	30cm×15cm	600枚/包	10包
2330012	2折	30cm×15cm	600枚/包	10包
2330014	4折	30cm×15cm	600枚/包	10包

医療処置の際に使用されるガーゼです。



## クォーターガーゼS

【一般医療機器】医療ガーゼ 届出番号27B2X0024300007  
販売名:クォーターガーゼ

15cm×15cmサイズの手術用ガーゼです。

- ※本製品は受注生産品です。
- ※写真は四折です(出来上がり寸法約7.5cm×7.5cm)

品番	種類	規格	包装	1梱入数
1156940	平	15cm×15cm	1,200枚/包	20包

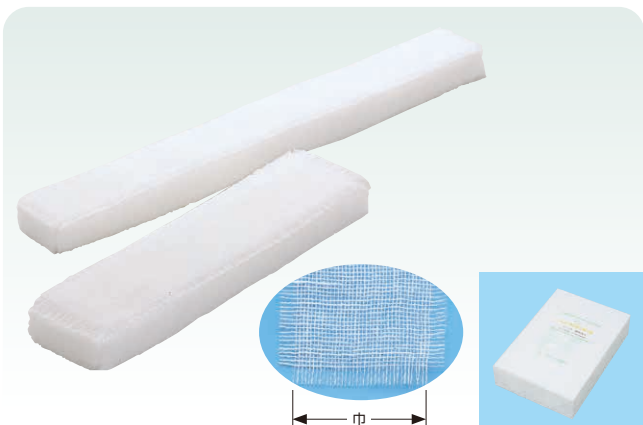

## ニュートンポンガーゼ

【一般医療機器】医療ガーゼ 届出番号27B2X00243000087

タンポンガーゼを各サイズにカットしたものです。

- 四方乱糸抜きのガーゼなので安心してご使用頂けます。
- 別注加工で規格品の折りたたみも承ります。

※本製品は受注生産品です。

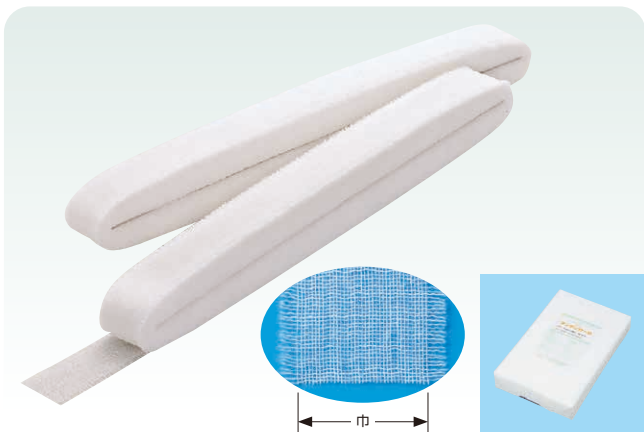

## タンポンガーゼ

[一般医療機器] 医療ガーゼ 届出番号27B2X0024300086

手術時や病棟処置及び耳鼻科等で使用する挿入ガーゼです。

※本製品は受注生産品です。

品番	種類	規格	包装
1700001	1号	巾 1cm×長さ40m	10本/包
1700002	1.5号	巾1.5cm×長さ40m	10本/包
1700003	2号	巾 2cm×長さ40m	10本/包
1700004	2.5号	巾2.5cm×長さ40m	10本/包
1700005	3号	巾 3cm×長さ40m	10本/包
1700006	4号	巾 4cm×長さ40m	10本/包
1700007	5号	巾 5cm×長さ40m	10本/包
1700010	8号	巾 8cm×長さ40m	10本/包

## ガーゼ

[一般医療機器] 医療ガーゼ 届出番号27B2X0024300062

巾30cmで各長さに巻いてあるガーゼです。

品番	種類	規格	包装	1梱入数
1139070	10m	30cm×10m	1袋	20袋×10中袋
1139071	1m	30cm×1m	1袋	30袋×20中袋

## 滅菌サージョン<sup>®</sup>N EOG

[一般医療機器] 医療ガーゼ 届出番号27B2X0024300010

販売名:ハクソウ滅菌サージョン

乱糸が出ないように、かつ処置用に使い易いサイズに折りたたんだガーゼで、EOG滅菌済です。

- 目の細かいタイプIIガーゼを使用しています。
- コンパクトサイズになっています。
- 滅菌バッグ、中箱にインジケーターがごさいます。
- 取り出し口が2箇所あり、使用環境に応じた取り出し方ができます。

品番	種類	規格	包装	1梱入数
1153691	No.2102	5 cm× 5 cm 12Ply	1枚×50袋/箱	20箱
1153694	No.2112	5 cm× 5 cm 12Ply	2枚×30袋/箱	20箱
1153695	No.2212	7.5cm× 5 cm 12Ply	1枚×50袋/箱	20箱
1153692	No.2302	7.5cm×7.5cm 12Ply	1枚×50袋/箱	20箱
1153693	No.2402	10 cm×7.5cm 12Ply	1枚×50袋/箱	20箱

## サージョン<sup>®</sup>N

[一般医療機器] 医療ガーゼ 届出番号27B2X0024300003

販売名:サージョン

乱糸が出ないように、かつ処置用に使い易いサイズに折りたたんだガーゼです。

- 目の細かいタイプIIガーゼを使用しています。
- コンパクトな少量包装になっています。

品番	種類	規格	包装	1梱入数
1163701	No. 208	4 cm× 4 cm 8Ply	200枚/包	60包
1163702	No. 218	5 cm× 5 cm 8Ply	200枚/包	54包
1163703	No. 228	7.5cm× 5 cm 8Ply	200枚/包	36包
1163704	No. 238	7.5cm×7.5cm 8Ply	200枚/包	24包
1163705	No. 248	10cm×7.5cm 8Ply	200枚/包	18包
1163706	No. 258	10cm×10cm 8Ply	200枚/包	12包
1163707	No. 268	15cm×7.5cm 8Ply	100枚/包	24包
1163710	No.2012	4 cm× 4 cm 12Ply	100枚/包	70包
1163711	No.2112	5 cm× 5 cm 12Ply	200枚/包	24包
1163712	No.2212	7.5cm× 5 cm 12Ply	200枚/包	16包
1163713	No.2312	7.5cm×7.5cm 12Ply	200枚/包	16包
1163714	No.2412	10cm×7.5cm 12Ply	200枚/包	12包
* 1163715	No.2512	10cm×10cm 12Ply	200枚/包	6包
* 1163716	No.2612	15cm×7.5cm 12Ply	200枚/包	8包
* 1163717	No.2316	7.5cm×7.5cm 16Ply	200枚/包	16包
* 1163718	No.2516	10cm×10cm 16Ply	200枚/包	6包

\*は受注生産品となります。



## 滅菌カニューゼN EOG

【一般医療機器】医療ガーゼ 届出番号27B2X0024300011

販売名: ハクゾウ滅菌カニューゼ

カニューレなどを挟み込めるようにY型に切り込みを入れた滅菌済の処置用ガーゼです。

- 目の細かいタイプIIガーゼを使用しています。
- コンパクトサイズになっています。
- 規格ごとにパッケージが色分けされています。
- 滅菌バッグ、中箱にインジケーターがごさいます。
- 取り出し口が2箇所あり、使用環境に応じた取り出し方ができます。

品番	種類	入数	包装	1梱入数
1153689	1枚入	7.5cm×7.5cm 12Ply	1枚×50袋/箱	20箱
1153690	2枚入	7.5cm×7.5cm 12Ply	2枚×30袋/箱	20箱



## カニューゼN

【一般医療機器】医療ガーゼ 届出番号27B2X0024300004

販売名: カニューゼ

未滅菌のYカットの切り込み入ガーゼです。

- 規格品以外にガーゼのサイズ、折り方、切り込み等承ります。

使用例



品番	種類	包装	1梱入数
1163719	Yカット 7.5cm×7.5cm 12Ply	100枚/包	32包

## ※ ヨードホルムガーゼ ※

消毒性包帯材料としてヨードホルムを含んだガーゼです。



## ハクゾウヨードホルムガーゼ

【医療用医薬品】承認番号20400AMZ00403000 薬価基準未収載

[有効成分]日本薬局方ヨードホルム  
 [組成]日本薬局方ヨードホルム 8.8g(30cm×8m) 0.33g(30cm×30cm)  
 [添加物]流動パラフィン(揮散防止剤)  
 [効能又は効果]創傷・潰瘍の殺菌・消毒  
 [用法及び用量]消毒性包帯材料として用いる  
 [使用上の注意]添付文書をよくお読みください。  
 ※その他詳細及び文献につきましては、お問い合わせください。  
 ※本製品は未滅菌品となります。

品番	種類	規格	包装	1梱入数
1101051	8m	30cm×8m	8m/本	10本
1101055	30×30	30cm×30cm 15枚入	15枚/本	10本

## ※ カニューレ用ガーゼ ※

気管カニューレ用に使用するガーゼです。



## エプロンガーゼ

【一般医療機器】医療用不織布 届出番号27B2X00243000164

- 気管切開の人工呼吸器を隠し、気管切開部の湿潤を助けます。

品番	規格	1梱入数
1157038	5枚入	30袋/箱×4箱入
1157039	50枚入	30袋

### 使用方法

ガーゼの端を喉仏かもう少し上にあてるようにし、紐を首元で結びます。

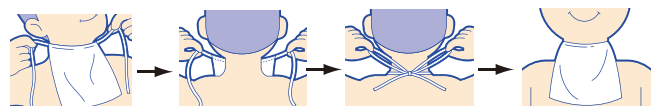

# ※ 不織布ガーゼ



創部への処置、身の回りの拭き取り等を目的とした不織布です。



手術・ガーゼ関連製品



## ハクゾウ滅菌カニューゼF EOG

【一般医療機器】医療用不織布 届出番号 27B2X00243000104  
販売名:ハクゾウ滅菌HMガーゼ(カット入り)

EOG滅菌済の16枚重ねのYカット切り込み入不織布ガーゼです。

- 吸水性に優れた経済的な不織布ガーゼです。毛羽立ちも少なく、リントもほとんどありません。
- Yカットの切り込みが入っています。

品番	種類	規格	包装	1梱入数
1696364	1枚滅菌済	7.5cm×7.5cm 16Ply	1枚×60袋/箱	12箱

## エレファクロス ラグゼ

【一般医療機器】医療用不織布 届出番号27B2X00243000150

コットン素材の不織布ガーゼです。

- 高吸水性、低発塵性、ソフト性に優れています。
- ご使用後は、有害物質を発生することなく簡単に焼却できます。
- ラテックスフリーです。

### 使用用途

- ・身の回りの拭き取りに。
- ・医療器具の拭き取りに。

品番	規格	包装	1梱入数
2600060	25cm×25cm 4折	200枚/袋	20袋
2600057	30cm×30cm 4折	200枚/袋	18袋
2600088	15cm×15cm 4折(ボックスタイプ)	200枚/箱	50箱
2600099	15cm×15cm 2枚重ねYカット(ボックスタイプ)	100枚/箱	50箱
2600089	20cm×20cm 4折(ボックスタイプ)	200枚/箱	30箱
2600098	20cm×20cm 4折Yカット(ボックスタイプ)	200枚/箱	30箱
2600079	20cm×20cm 8折(ボックスタイプ)	200枚/箱	30箱

## エレファクロス レイヤ

【一般医療機器】医療用不織布 届出番号 27B2X00243000175

- 肌触りの良い不織布ガーゼです。
- 高吸水性、低発塵性、ソフト性に優れています。
- ご使用後は、有害物質を発生することなく簡単に焼却できます。
- ラテックスフリーです。

【素 材】レーヨン、ポリエステル

品番	規格	包装	1梱入数
3147018	25cm×25cm 4折	200枚/袋	32袋入

# 創傷保護用吸収パッド

固着しにくいフィルムを使用した創傷保護用の吸収パッドです。



## ハクゾウ滅菌ラップキュアドレッシング

【一般医療機器】綿状創傷被覆・保護材 届出番号43B2X00007D00003  
販売名：傷あてパッド

- パッドの表面に、創傷面に固着しにくいポリエチレンネットを使用しています。
- コットンシートが血液、滲出液を適度に吸収します。
- EOG滅菌済です。

品番	規格	包装	1梱入数
3155131	50mm×50mm	50袋/箱	12箱
3155132	100mm×100mm	50袋/箱	12箱



## ハクゾウラップキュアドレッシング

【一般医療機器】綿状創傷被覆・保護材 届出番号43B2X00007D00006  
販売名：ラップキュアドレッシングII

- パッドの表面に、創傷面に固着しにくいポリエチレンネットを使用しています。
- 脱脂綿が血液、滲出液を適度に吸収します。
- ロールタイプのため、好きなサイズにカットでき、無駄がなく便利です。



使用方法

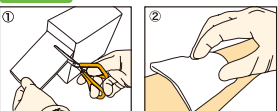

製品構造(断面図)

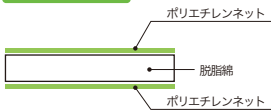

品番	種類	規格	包装	1梱入数
3155150	No. 75	75mm×5m	1巻/箱	20箱
3155151	No.150	150mm×5m	1巻/箱	20箱

# 当てパッド



## メディカルパッドF

不織布巻きのソフトな肌ざわりの当てパッドです。



品番	種類	規格	包装	1梱入数
1290011	5×6	5cm×6cm	300枚/袋	40袋

# ※ 薄型高吸収当てパッド

創部への処置等を目的とした高吸収当てパッドです。



## ハクゾウ滅菌キュアドレS EOG

【一般医療機器】手術用被覆・保護材 届出番号27B2X00243000147  
販売名:ハクゾウキュアドレS

血液・滲出液の吸収に好適な、透湿性防水フィルム付きの薄型当てパッドです。

- かさばらない高吸収ポリマーシートを使用していますので、血液や滲出液をしっかりと吸収します。
- 毛羽立ちや繊維の脱落が少ないコットン不織布を使用しています。
- 防水性を保ちながら湿気を外に逃がす特殊なフィルムを使用していますので、ムレを軽減できます。

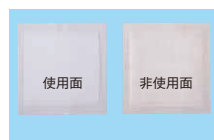

品番	規格	包装	1梱入数
3036100	15cm×15cm	30袋	4箱
3036101	15cm×30cm	30袋	4箱
3036102	26cm×30cm	15袋	4箱

手術・ガーゼ関連製品

# ※ 滅菌バッグロール

被滅菌物を滅菌するための滅菌包装材です。



※ご希望の長さへのカット・シールのご注文も承ります。

## ハクゾウ滅菌バッグロール

【AC滅菌・EOG滅菌対応】

- 紙側にインジケータを印刷しています。
- オートクレーブ・エチレンオキシドガス滅菌に使用できます。
- フィルムに5cm間隔でカットの目安線がついています。
- ピールオープン性に優れています。

※使用前に製品内に同封されている、使用上の注意をよく読んでからご使用ください。

### インジケータ

※イラストは参考イメージです。  
インジケータは紙側にあります。

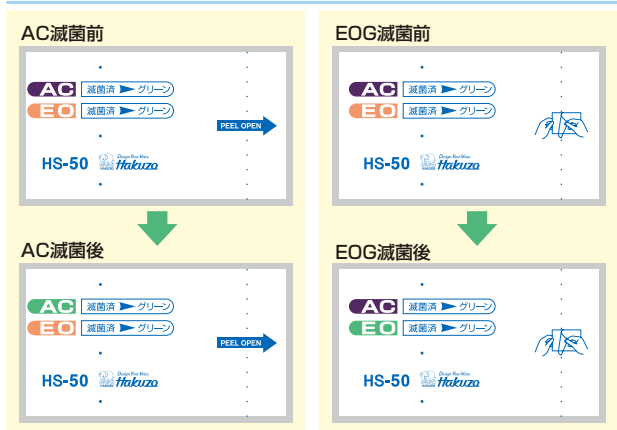

品番	種類	規格	包装	1梱入数
3000910	HS-50	50mm×200m	1巻/箱	6箱
3000911	HS-70	70mm×200m	1巻/箱	5箱
3000912	HS-100	100mm×200m	1巻/箱	4箱
3000913	HS-150	150mm×200m	1巻/箱	3箱
3000914	HS-200	200mm×200m	1巻/箱	2箱
3000915	HS-240	240mm×200m	1巻/箱	2箱
3000916	HS-300	300mm×100m	1巻/箱	1箱
3000917	HS-350	350mm×100m	1巻/箱	1箱
3000918	HSG-200	200mm×60mm×100m	1巻/箱	4箱
3000919	HSG-235	235mm×60mm×100m	1巻/箱	2箱
3000920	HSG-320	320mm×80mm×100m	1巻/箱	2箱

# ※ 手術・処置用滅菌ドレープ



手術・処置用の吸水・防水タイプの滅菌ドレープです。



※エレファドレープ

## エレファドレープ EOG

【一般医療機器】 単回使用汎用サージカルドレープ 届出番号27B1X00114000014  
販売名:手術・処置用不織布覆布

- 吸水・防水タイプの滅菌ドレープになります。
- 吸水性の良いスパンレース不織布と成形されたPEフィルムを薄いホットメルトで貼り合わせた素材です。
- 高吸水性で非常に柔らかく、かつ完全防水の優れた吸水ドレープです。

品番	種類	規格	1梱入数
3183001	HZ-606	60cm× 60cm	50枚×4箱
3183002	HZ-909	90cm× 90cm	50枚×2箱
3183012	HZ-912	90cm×120cm	50枚×2箱
3183003	HZ-1212	120cm×120cm	50枚×2箱

器械台用ドレープ 仮固定用テープ付き

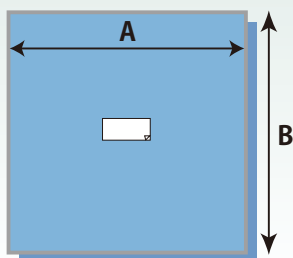

## エレファ器械台カバー EOG

【一般医療機器】 単回使用汎用サージカルドレープ 届出番号27B1X00114000014  
販売名:手術・処置用不織布覆布

- 器械台用の滅菌ドレープになります。
- 仮固定用テープ付きです。

品番	種類	規格 (Acm×Bcm)	包装	1梱入数
3183004	HZKC-1215	120cm×150cm	1枚	25枚×2箱
3183005	HZKC-1518	150cm×180cm	1枚	20枚×2箱

# ※ 高吸収ディスポシート



多目的な用途にご使用頂ける便利なシートです。



## ハクゾウキュアケアシート

- 多目的に使用できる薄型で高吸収なディスポシートです。
- 吸収面の逆面は防水フィルムを使用していますので、漏れを防ぎます。
- 高吸収ポリマーで逆戻りを抑え、表面はサラッとしています。
- 3種類の規格がございますので、用途に合わせてご使用頂けます。

【吸収量】※生理食塩水での試験

Sサイズ (約30cm×45cm)	約250mL
Mサイズ (約45cm×60cm)	約570mL
Lサイズ (約60cm×90cm)	約1,600mL

品番	規格	サイズ	1梱入数
3147015	Sサイズ	約30cm×45cm	200枚×4袋
3147016	Mサイズ	約45cm×60cm	100枚×4袋
3147017	Lサイズ	約60cm×90cm	40枚×4袋

約90cm×200cm  
約60cm×90cm  
約90cm×120cm  
約45cm×60cm  
約90cm×90cm

吸収面  
防水面

## ハクゾウメディカルディスポシート

- 多目的に使用できる薄型で高吸収なディスポシートです。
- 吸収面の逆面は防水フィルムを使用していますので、漏れを防ぎます。
- 高吸収ポリマーで逆戻りを抑え、表面はサラッとしています。
- 5種類の規格がございますので、用途に合わせてご使用頂けます。

【吸収量】※生理食塩水での試験

約45cm×60cm	約1,200mL
約60cm×90cm	約2,300mL
約90cm×90cm	約3,500mL
約90cm×120cm	約4,500mL
約90cm×200cm	約8,200mL

品番	規格	包装	1梱入数
3096000	約45cm×60cm	50枚/袋	4袋/ケース
3096001	約60cm×90cm	20枚/袋	4袋/ケース
3096002	約90cm×90cm	10枚/袋	6袋/ケース
3096003	約90cm×120cm	10枚/袋	4袋/ケース
3096004	約90cm×200cm	10枚/袋	3袋/ケース

## 弾性ストッキング

脚部の血行促進を目的とした弾性ストッキングです。



## ネオフラックスS ハイソックスタイプ

【一般医療機器】弾性ストッキング 届出番号13B2X00187000003

- 圧迫力は足首部分が最大で、膝下・大腿部に向かって段階的に弱くし静脈還流の改善を促します。
- サイズが豊富で、着用される方の脚に合った適切なサイズを選択することができます。
- 足底部分に血行状態を観察するための穴を設けています。
- 長さとして判別し易いように足底の穴と上端部を色分けしています。

【素材】  
ナイロン、スパンデックス



品番	種類	規格	包装
2700120	ハイソックスタイプ	レギュラー-SS	1組/袋×10組/箱
2700121	ハイソックスタイプ	レギュラー-S	1組/袋×10組/箱
2700122	ハイソックスタイプ	レギュラー-M	1組/袋×10組/箱
2700123	ハイソックスタイプ	レギュラー-L	1組/袋×10組/箱
2700124	ハイソックスタイプ	レギュラー-LL	1組/袋×10組/箱

## ※ 創洗浄用保護フィルム



本製品は大阪大学次世代内視鏡治療学講座(中島清一先生)および同消化器外科学講座(野田剛広先生)との共同開発品となります。

## サージポケット EOG

[一般医療機器] 洗浄剤注入用具 届出番号27B2X00243000166  
販売名: 創洗浄用粘着フィルム

創洗浄時に使用する洗浄保護用フィルムです。

●手術中の創部洗浄用のポケットフィルムとして特許取得済

【素 材】

- ・表面材: ナイロン/ポリエチレン
- ・粘着面: アクリル系粘着剤 (低刺激性)

【主な使用用途】

- ・開放手術、内視鏡手術の閉創前の洗浄
- ・外科的デブリードマン時の創部洗浄
- ・術後管理での創洗浄

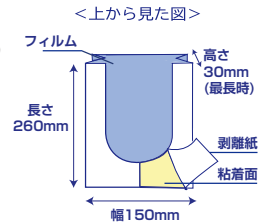

使用方法動画

品番	規格	包装	1梱入数
3155100	150mm×260mm 1枚減菌	10袋/箱	10箱

## ※ 紙製滅菌ボックス



本製品は大阪大学次世代内視鏡治療学講座(中島清一先生)および放射線医学(東原大樹先生)との共同開発品となります。

## SSボックス EOG

必要な時に清潔な空間をつくりだせる紙製滅菌ボックスです。

- カテーテルなどの長尺の物品を事前に準備することができます。
- 滅菌状態でも展開時の10分の1の厚みで保管することができます。
- 滅菌ドレープの様な平面の清潔野ではなく、立体の清潔野をつくりだすことができます。
- 清潔野を内部に形成するための組立容器として特許取得済

【組み立て時の寸法】

300mm×360mm 高さ100mm

【主な使用用途】

IVR、救急、創処置やCV 挿入、外来小手術などでの清潔野の確保

品番	規格	包装	1梱入数
1490550	300mm×360mm	10袋/箱	5箱

## ※ 鏡視下手術用臓器圧排スポンジ



本製品は大阪大学次世代内視鏡治療学共同研究講座(中島清一先生)との共同開発品になります。

## ラパロパーム EOG

[一般医療機器] X線造影材入りスポンジ 届出番号27B2X00243000167

- 一般的な両開き鉗子(腸把持鉗子等)と一体化させることで、様々な場面でフレキシブルに使用できるリトラクターです。
- セルローススポンジ材でできており、生理食塩水を滴下することで膨潤、浸軟し、愛護的かつズレのない安定した圧排作用を発揮します。
- 視認性の高いX線造影材を使用しています。
- EOG 滅菌済です。

品番	規格	包装	1梱入数
2650100	68×58mm 1枚入	1枚/袋×10袋/箱	24箱/ケース

## 04 | 脱脂綿・止血用製品



### ／ Line up ／

- 滅菌綿棒 薬液注入タイプ P.72
- 滅菌綿棒 一般タイプ P.72
- 未滅菌綿棒 P.73
- 滅菌綿球 P.73
- 未滅菌綿球 P.74

- 脱脂綿 P.75
- カット綿 P.75
- 止血用圧迫綿 P.76
- アルギン酸止血パッド P.77

## ※ 滅菌綿棒 薬液注入タイプ ※

ポビドンヨード等の薬液を直接包材に注いで使用することができる滅菌綿棒です。



リボンバックタイプ  
No.12A 5本・10本  
No.15 1本

アルミバックタイプ(電子線滅菌済)  
No.12A 2本 No.13 2本  
※包材が透明袋のタイプもあります。

### 滅菌綿棒(薬液注入タイプ) EOG

● 容器の消毒・滅菌等の費用・労力をカットでき便利で経済的です。



品番	種類	規格	包装	1梱入数
1240705	No.12A 2本滅菌済	片綿木軸長さ12.5cm	2本×25袋/箱	20箱
1240503	No.12A 5本滅菌済	片綿木軸長さ12.5cm	5本×40袋/箱	20箱
1240502	No.12A 10本滅菌済	片綿木軸長さ12.5cm	10本×20袋/箱	20箱
1240504	No.13 2本滅菌済	片綿木軸長さ18cm	2本×25袋/箱	20箱
1240701	No.15 1本滅菌済	片綿木軸長さ27cm	1本×40袋/箱	10箱

脱脂綿・止血用製剤

## ※ 滅菌綿棒 一般タイプ ※

衛生的な滅菌綿棒で豊富な種類を揃えています。



### 滅菌綿棒(一般タイプ) EOG

衛生的な医療用滅菌綿棒で豊富な種類を揃えています。

品番	種類	規格	包装	1梱入数
1240401	No.9 1本 滅菌済	片綿木軸長さ7.5cm	1本×300袋/箱	20箱
1240103	No.9 2本 滅菌済	片綿木軸長さ7.5cm	2本×300袋/箱	20箱
1240151	No.10 1本 滅菌済	片綿木軸長さ15cm	1本×300袋/箱	20箱
1240152	No.10 2本 滅菌済	片綿木軸長さ15cm	2本×200袋/箱	20箱
1240200	No.10 10本 滅菌済	片綿木軸長さ15cm	10本×50袋/箱	20箱
1240702	No.11 1本 滅菌済	両綿木軸長さ7.5cm	1本×300袋/箱	20箱
1240161	No.12 1本 滅菌済	片綿木軸長さ15cm	1本×125袋/箱	20箱
1240158	No.12 2本 滅菌済	片綿木軸長さ15cm	2本×50袋/箱	20箱
1240156	No.12 5本 滅菌済	片綿木軸長さ15cm	5本×50袋/箱	20箱
1240105	No.12 10本 滅菌済	片綿木軸長さ15cm	10本×20袋/箱	20箱
1240154	No.13 1本 滅菌済	片綿木軸長さ18cm	1本×25袋/箱	20箱
* 1240104	No.13 10本 滅菌済	片綿木軸長さ18cm	10本/袋	250袋
1240706	No.16 1本 滅菌済	片綿紙軸長さ15cm	1本×300袋/箱	20箱

\*は受注生産品です。 \*No9はNo11の片綿タイプです。

## ※ 未滅菌綿棒



未滅菌タイプの綿棒です。

【原寸大】



## 綿棒

●綿部の大きさは、用途に応じ豊富な種類をご用意しています。



品番	種類	規格	包装	1梱入数
1240000	No. 9	片綿付木軸長さ 7.5cm	100本×5袋/箱	40箱
1240001	No.10	外科用片綿付木軸長さ 15cm	100本×10袋/箱	10箱
1240002	No.11	両綿付木軸長さ 7.5cm	100本×5袋/箱	40箱
1240003	No.12	産科用片綿付木軸長さ 15cm	20本×20袋/箱	10箱
1240004	No.13	処置用片綿付木軸長さ 18cm	20本×10袋/箱	20箱
1240005	No.15	処置用片綿付木軸長さ 27cm	10本×10袋/箱	10箱
1240006	No.16	耳鼻科用片綿付紙軸長さ15cm	200本×20袋/箱	5箱
1240007	No.17	耳鼻科用片綿付木軸長さ15cm	100本×20袋/箱	5箱

脱脂綿・止血用製品

## ※ 滅菌綿球



滅菌済の綿球です。



## 滅菌キープレットS EOG

【一般医療機器】コットンボール 届出番号27B2X00243000095

綿球の表面に特殊加工を施し、からみにくく毛羽立ちを抑えた滅菌済綿球です。

- 人体に安全性の高い成分のみを使用し、バインダーは使用していません。
- 従来の綿球と比較して薬液を吸収し過ぎず、適切な含浸量でご使用できます。

品番	種類	規格	包装	1梱入数
1250141	No.14 5球	直径約 14mm	5球/袋×100袋/箱	4箱
1250142	No.14 10球	直径約 14mm	10球/袋×100袋/箱	4箱
1250201	No.20 5球	直径約 20mm	5球/袋×100袋/箱	4箱
1250202	No.20 10球	直径約 20mm	10球/袋×50袋/箱	8箱
1250251	No.25 5球	直径約 25mm	5球/袋×50袋/箱	8箱
1250252	No.25 10球	直径約 25mm	10球/袋×25袋/箱	8箱
1250301	No.30 5球	直径約 30mm	5球/袋×30袋/箱	8箱
1250302	No.30 10球	直径約 30mm	10球/袋×20袋/箱	8箱
1250401	No.40 5球	直径約 40mm	5球/袋×20袋/箱	8箱

# ※ 未滅菌綿球



脱脂綿を球状に成形した、未滅菌品です。

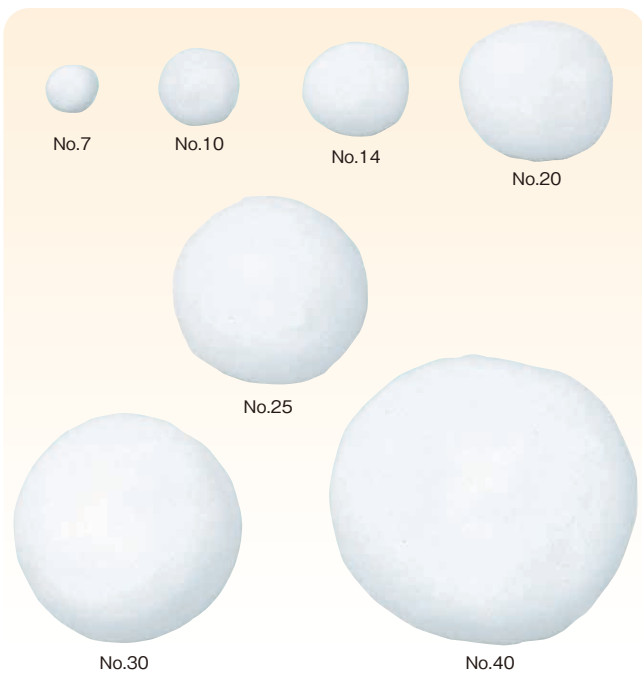

## キープレット

[一般医療機器] コットンボール

届出番号27B2X00243000094

滅菌キープレットSの未滅菌品で、からみにくく毛羽立ちを抑えた綿球です。

品番	種類	規格	包装	1梱入数
1269022	No.10	直径約 10mm 50g	50g/袋	10袋×6箱
1269023	No.14	直径約 14mm 50g	50g/袋	10袋×6箱
1269024	No.20	直径約 20mm 50g	50g/袋	10袋×6箱
1269025	No.25	直径約 25mm 50g	50g/袋	10袋×6箱
1269026	No.30	直径約 30mm 50g	50g/袋	10袋×6箱
1269027	No.40	直径約 40mm 50g	50g/袋	10袋×6箱

## プレート®

[一般医療機器] コットンボール

届出番号27B2X00243000075

医療脱脂綿を球状に成形しています。

品番	種類	規格	包装	1梱入数
1230032	No.7	直径約 7mm 50g	50g/袋	10袋×10箱
1230033	No.10	直径約 10mm 50g	50g/袋	10袋×10箱
1230034	No.14	直径約 14mm 50g	50g/袋	10袋×10箱
1230037	No.20	直径約 20mm 50g	50g/袋	10袋×10箱
1230038	No.25	直径約 25mm 50g	50g/袋	10袋×10箱
1230039	No.30	直径約 30mm 50g	50g/袋	10袋×10箱
1230040	No.40	直径約 40mm 50g	50g/袋	10袋×10箱

## ヒモ付きプレート

[一般医療機器] コットンボール

届出番号27B2X00243000083

脱脂綿を球状にし、ヒモを取りつけた綿球です。

品番	種類	規格	包装	1梱入数
1230072	No.25 ひも付	直径約 25mm 50g	50g/袋	10袋× 6箱
1230073	No.30 ひも付	直径約 30mm 50g	50g/袋	10袋× 6箱
1230074	No.40 ひも付	直径約 40mm 50g	50g/袋	10袋× 6箱

## ※ 脱脂綿

綿100%からなる繊維をパッド状にしたものと、使い易いサイズに裁断したものをそろえています。



### 医療用脱脂綿

〔一般医療機器〕医療脱脂綿 届出番号27B3X00045000001  
綿100%からなる繊維をパッド状にしたものです。

品番	種類	規格	包装	1梱入数
1230010	500g	500g	500g/袋	30袋



### 裁断綿

〔一般医療機器〕医療脱脂綿 届出番号27B2X00243000078  
綿100%からなる繊維をパッド状にし、使い易いサイズに裁断したものです。

- 製品サイズ: 8cm×16cm

品番	規格	包装	1梱入数
1410701	8cm×16cm 500g	500g/袋	20袋

## ※ カット綿

医療脱脂綿を使用した、カット綿です。



### ハクゾウシルキュー®

〔一般医療機器〕医療脱脂綿 届出番号27B2X00243000080  
販売名:シルキュー

プレス加工を施したカット綿です。

- 毛羽立ちが少なく、綿ぼこりが出にくいので衛生的です。
- 繊維がからみにくく、1枚1枚はっきりと分かれ取り出しやすくなっています。
- 消毒剤を含浸させることで、元のソフトな脱脂綿になります。

品番	種類	規格	包装	1梱入数
1220135	4cm×4cm	700g	700g/箱	20箱
1220153	5cm×6cm	700g	700g/箱	20箱



### ハクゾウメンカク®

〔一般医療機器〕医療脱脂綿 届出番号27B2X00243000079  
販売名:メンカク

医療脱脂綿を使用したカット綿です。

品番	種類	規格	包装	1梱入数
1220052	4cm×4cm	100g	100g/袋	30袋
1220056	4cm×4cm	500g	500g/箱	20箱
1220106	5cm×6cm	500g	500g/箱	20箱
1220121	8cm×8cm	500g	500g/箱	20箱

## ※ 止血用圧迫綿



(ソラマメタイプ)

## ハクゾウ滅菌SPコットン EOG

[一般医療機器] 止血用押圧器具

届出番号27B2X00243000069

人工透析後に使用する圧迫綿です。

- ガーゼを固く巻いて使用する従来の方法に比べ、より確実に処置できます。

品番	規格	包装	1梱入数
1290021	約18mm×25mm	8個×50袋/箱	10箱

## ハクゾウ滅菌SPコットン(ソラマメタイプ) EOG

[一般医療機器] 止血用押圧器具

届出番号27B2X00243000069

- ソラマメ形状の圧迫綿です。
- 未滅菌タイプもございます。

〈凸面を穿刺部に当てる場合〉  
くぼみ(凹面)があるので、押さえ易くなっています。

〈凹面を穿刺部に当てる場合〉  
凸面で止血する時に比べて優しく圧をかける事ができます。

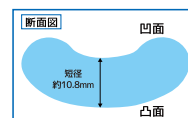

品番	種類	規格	包装	1梱入数
1290102	—	—	100個/袋	—
1290103	2個滅菌	全長約25mm×長径約21.5mm× 短径約10.8mm	25袋/箱	20箱
1290104	1個滅菌	—	25袋/箱	20箱

## ハクゾウ滅菌圧迫綿 EOG

[一般医療機器] 止血用押圧器具

届出番号27B2X00243000071

血管造影後に使用する圧迫綿です。



品番	規格	包装	1梱入数
1290120	約35mm×60mm	1個×50袋/箱	4箱



## ハクゾウ滅菌タブレット綿 EOG

[一般医療機器] 止血用押圧器具

届出番号27B2X0024300073

円盤状の圧迫綿です。

- コットン100%の素材で、円盤状となります。
- 肌に優しいコットン100%を使用しており、吸収力に優れています。
- シリコン付きのタイプもございます。

品番	規格	入数	包装	1梱入数
1290106	No.6 2個滅菌 直径20mm×厚さ6.4mm	2個/袋	50袋/箱	20箱

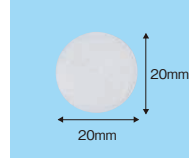

プレスタット用タイプ



シリコン付きタイプ



No.30タイプ

(その他、様々な種類の圧迫綿をご用意しています。)

圧迫綿No.5(素材:綿)

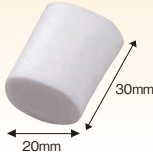

新SPコットン(素材:不織布)



## ※ アルギン酸止血パッド ※

透析終了後の穿刺部位の圧迫止血、止血困難な患者様向けの止血パッドです。



## ハクゾウALGパッド EOG

[一般医療機器] 止血用押圧器具

届出番号27B2X00243000156

- アルギン酸カルシウム不織布が血液を吸収します。表面に防水シートがあるため、血液の漏れを防ぎます。
- 穿刺部と接する部分にメッシュシートがあるため、貼り付きにくくなっています。剥がす時に再出血することを防ぎます。
- 個包装のため、使用ごとに開封して衛生的にご使用いただけます。

【サイズ】2cm×2cm

【素 材】・防水シート(表面): ポリエチレン  
 ・不織布: アルギン酸カルシウム  
 ・メッシュシート(圧迫面): ポリエチレン



品番	サイズ	規格	1梱入数
1290201	2cm × 2cm 1個滅菌	100袋入	20箱/ケース
1290200	2cm × 2cm 2個滅菌	100袋入	20箱/ケース

## 05 | ホータイ製品

- 自着性ホータイ P.79
- 伸縮ホータイ P.79
- 弾性ホータイ P.80
- 綿ホータイ P.81

### Line up

- その他ホータイ P.81
- ネットホータイ P.82
- チューブホータイ P.82

## ※ 自着性ホータイ

誰でも簡単に巻くことができる自着性ホータイです。



### ハクゾウくつきタイLF

- ラテックスとアクリルを含まず、また、通気性に優れ、肌に優しい包帯です。
- 疎水性で水をはじきます。
- 包帯同士がくつきするので、テープによる固定が不要、何度でも着け外しができます。
- 衣類や髪の毛にくつき心配がありません。
- ハサミがなくても手で簡単にカットできます。

#### 使用用途

- ・ガーゼ、パッドの被覆、固定時に。

#### 【使用上の注意】

- ・創傷部に直接巻かないでください。
- ・発疹、発赤、かゆみなどの症状が現れた場合は、使用を中止してください。
- ・強く引っ張って巻くと血液が流れにくくなる恐れがあります。
- ・洗濯すると自着性が損なわれます。ディスプレイ（使い捨て）の包帯として使用してください。
- ・製品の特性上、巻きの内側は包帯同士が強くとつき、使用時にはがしにくい場合があります。
- ・粘着が弱く感じられるときは軽く押し当てて下さい。

#### 【素材】

ポリプロピレン、ポリウレタン

品番	規格	包装	1梱入数
3087821	2.5cm×伸長6.5m 12巻入	1巻/袋×12袋/箱	36箱
3087822	5.0cm×伸長6.5m 12巻入	1巻/袋×12袋/箱	16箱

## ※ 伸縮ホータイ

伸縮性に優れ、身体のあらゆる部位にフィットするホータイです。



### フランチタイ®

- スパンデックス糸を使用しています。
- 圧迫感が少ないため関節部の運動を妨げません。
- ラテックスフリーです。

品番	規格	包装	1梱入数
1020001	5 cm×伸長 9m	10巻/箱	30箱
1020002	7.5cm×伸長 9m	10巻/箱	30箱
1020003	9 cm×伸長 9m	10巻/箱	30箱
1020004	3.8cm×伸長4.5m	1巻/ポリケース×10	50箱
1020005	5 cm×伸長4.5m	1巻/ポリケース×10	50箱
1020006	6.5cm×伸長4.5m	1巻/ポリケース×10	50箱



### 滅菌フランチタイ® EOG

- EOG滅菌済です。
- 衛生的にご使用頂けます。
- ラテックスフリーです。

品番	種類	規格	包装	1梱入数
1020031	5×9	5cm×伸長9m 1巻滅菌	10袋/箱	12箱
1020032	7.5×9	7.5cm×伸長9m 1巻滅菌	10袋/箱	12箱
1020033	9×9	9cm×伸長9m 1巻滅菌	10袋/箱	12箱



## シンプルタイ

- フラスタイより薄手のため、巻きやすく経済的です。
- ラテックスフリーです。

品番	規格	包装	1梱入数
1030001	5 cm×伸長9m	10巻/箱	30箱
1030002	7.5cm×伸長9m	10巻/箱	30箱
1030003	9 cm×伸長9m	10巻/箱	30箱



## 滅菌シンプルタイ EOG

- EOG滅菌済です。
- 衛生的にご使用頂けます。
- ラテックスフリーです。

品番	種類	規格	包装	1梱入数
1030021	5×9	5cm×伸長9m 1巻滅菌	10袋/箱	12箱
1030022	7.5×9	7.5cm×伸長9m 1巻滅菌	10袋/箱	12箱
1030023	9×9	9cm×伸長9m 1巻滅菌	10袋/箱	12箱

## × 弾性ホータイ

捻挫や脱臼時の固定に適したホータイです。



## ハードタイG

- 純綿の強燃糸に特殊な加工を施した弾性ホータイです。
- ラテックスフリーです。

品番	種類	規格	包装	1梱入数
1040009	No.2	5 cm×伸長4.5m	6巻/箱	20箱
1040010	No.3	7.5 cm×伸長4.5m	6巻/箱	20箱
1040011	No.4	10 cm×伸長4.5m	6巻/箱	20箱
1040012	No.7	17.5cm×伸長4.5m	6巻/箱	10箱



## 滅菌ハードタイG EOG

- EOG滅菌済です。
- 衛生的にご使用頂けます。
- ラテックスフリーです。

品番	種類	規格	包装	1梱入数
1040041	2号	5 cm×伸長4.5m 1巻滅菌	8袋/箱	12箱
1040042	3号	7.5cm×伸長4.5m 1巻滅菌	8袋/箱	12箱
1040043	4号	10cm×伸長4.5m 1巻滅菌	8袋/箱	12箱

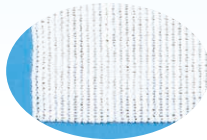

## ハードタイ

- 厚手で圧迫力の強い弾性ホータイです。
- ラテックスフリーです。

品番	種類	規格	包装	1梱入数
1040001	5cm	5 cm×伸長4.5m	6巻/箱	60箱
1040002	7.5cm	7.5cm×伸長4.5m	6巻/箱	40箱
1040003	10cm	10 cm×伸長4.5m	6巻/箱	30箱
1040004	17.5cm	17.5cm×伸長4.5m	6巻/箱	18箱

## ※ 綿ホータイ

純綿糸を使用した、ホータイです。

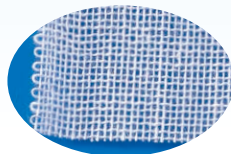

## 耳付ホータイ

- 両端がホツレないように織り上げたホータイです。
- ラテックスフリーです。

品番	種類	規格	包装	1梱入数
1010022	2裂	約 14cm×9m	2巻/本	10本×10包
1010023	3裂	約9.3cm×9m	3巻/本	10本×10包
1010024	4裂	約7.0cm×9m	4巻/本	10本×10包
1010025	5裂	約5.6cm×9m	5巻/本	10本×10包
1010026	6裂	約4.6cm×9m	6巻/本	10本×10包
1010028	8裂	約3.5cm×9m	8巻/本	10本×10包

## ※ その他ホータイ

横方向に伸縮性があり、ホツレなく使える耳付ホータイを揃えました。

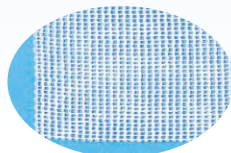

## EGホータイ

- 主にスフ糸を使用した経済的なホータイです。
- ラテックスフリーです。

品番	種類	規格	包装	1梱入数
1010103	3裂	約9.3cm×9m	3巻/本	10本×10包
1010104	4裂	約7.0cm×9m	4巻/本	10本×10包
1010105	5裂	約5.6cm×9m	5巻/本	10本×10包
1010106	6裂	約4.6cm×9m	6巻/本	10本×10包

## ※ ネットホータイ



処置用ガーゼや湿布等を固定するためのホータイです。



### バンダフィックス

- ゴム糸とナイロン糸で円筒状に編まれたメッシュホータイです。
- 身体のあらゆる部位にフィットします。
- カットしてもホツレにくく迅速に患部にご使用できます。

品番	種類	規格	包装
1060001	0号 指用	0.7cm×伸長25m	1巻/箱
1060002	1号 手・手首用	1.5cm×伸長25m	1巻/箱
1060003	2号 腕・足首用	2.0cm×伸長25m	1巻/箱
1060004	3号 膝用	2.5cm×伸長25m	1巻/箱
1060005	4号 肩・腿用	3.0cm×伸長25m	1巻/箱
1060006	5号 頭・首用	3.5cm×伸長25m	1巻/箱
1060007	6号 胸・臀部用	5.5cm×伸長25m	1巻/箱
1060008	7号 胸・臀部用	6.5cm×伸長25m	1巻/箱

## ※ チューブホータイ



患部全体を保護するための、チューブタイプのホータイです。



### ストックネット

- ラテックスフリーです。

品番	種類	規格	包装
1050001	2号	5.1cm×23m	1巻/箱
1050002	3号	7.6cm×23m	1巻/箱
1050003	4号	10.2cm×23m	1巻/箱
1050004	5号	13.7cm×23m	1巻/箱
1050005	8号	20.3cm×23m	1巻/箱



### 滅菌ストックネット・アール EOG

- すぐ使用できるようにくるくる巻いたタイプです。
- ご要望に応じたサイズを承ります。
- EOG滅菌済です。（※滅菌処理をすると、サイズが多少前後する場合がございます。）

品番	種類	規格	包装	1梱入数
1052512	3号×60cm	1個滅菌	30袋/箱	6箱
1052514	3号×100cm	1個滅菌	30袋/箱	6箱
1052518	4号×100cm	1個滅菌	10袋/箱	8箱
1052519	4号×120cm	1個滅菌	10袋/箱	8箱
1052520	4号×150cm	1個滅菌	10袋/箱	8箱
1052523	5号×100cm	1個滅菌	10袋/箱	6箱
1052524	5号×120cm	1個滅菌	10袋/箱	6箱
1052525	5号×150cm	1個滅菌	10袋/箱	6箱
1052527	8号×150cm	1個滅菌	10袋/箱	6箱

## 06 | 絆創膏製品



### ／ Line up ／

- |                    |      |             |      |
|--------------------|------|-------------|------|
| ● 防水性創傷被覆保護用ドレッシング | P.85 | ● 防水性粘着ホータイ | P.88 |
| ● 創傷被覆保護用ドレッシング    | P.86 | ● 絆創膏       | P.88 |
| ● 穿刺部被覆保護材         | P.86 | ● 不織布粘着ホータイ | P.88 |

# 創傷被覆保護材の使い分け

創傷の状態	目的	製品群
<b>穿刺後</b>  出血  留置中	<b>止血作用</b>  <b>留置針の固定</b>	 <p>             エレバン プレストット P86                エレバン プラスタトミ ジェトル P87                エレバン プレストット ミニEX P87                エレバン スタンチ P87                エレバン ショット P87                エレバン フィンガーティップ P88                エレバン プレストットEX P86           </p>  <p>エレガードフィルム P85 IV.</p>
	<b>急性創傷（外傷など）</b> 出血  止血作用  外傷性皮膚欠損症  創の保護	 <p>             ハクソウ 滅菌キュアドレス P67                エレバン ブロック P86                エレバン ワイドDX P86                エレバン P88           </p>  <p>             ハクソウ滅菌ラップキュアドレッシング P66                ハクソウラップキュアドレッシング P66           </p>
<b>慢性創傷（褥瘡など）</b> 肉芽形成から上皮形成される時期  滲出液のコントロール  ポケットがある創  滲出液のコントロール  発赤・褥瘡  保護と防水	 <p>             ハクソウ滅菌ラップキュアドレッシング P66                ハクソウラップキュアドレッシング P66           </p>  <p>ハクソウ滅菌キュアドレス P68</p>	
	 <p>             エレバンフィルム P85                エレバンブロック P86                エレバンロール P88                エレガードフィルム PAD P85                エレガードフィルム NATURAL P85 ナチュラル           </p>	

絆創膏製品

# ※ 防水性創傷被覆保護用ドレッシング ※

ポリウレタンの透明フィルムを使用した、創傷面を保護する為のドレッシングです。  
バリア性に優れ、且つ水蒸気の透過性を備えています。



NATURAL  
(6cm×7cm)

PAD  
(6cm×7cm)

I.V.  
(6cm×7.3cm)

パッドサイズ: 3cm×4cm

## エレガードフィルムシリーズ EOG

【一般医療機器】救急絆創膏/カテーテル被覆・保護材

届出番号27B2X00243000172 (エレガードフィルムNATURAL)

27B2X00243000174 (エレガードフィルムPAD)

27B2X00243000173 (エレガードフィルムI.V.)

創傷面の被覆保護、注射針・カテーテル等の穿刺部の固定及び被覆保護を目的とした、通気性を有するウレタンフィルムです。

- 通気性のある、薄くて丈夫なウレタンフィルムを使用しています。
- 窓枠状の剥離紙を採用しており、貼り付けやすくなっています。
- 貼付開始日等を記載できるdateテープと、ルートを留めることができる不織布テープが付属しています。  
(不織布テープ付属はI.V.タイプのみになります。)
- ラテックスフリーです。

品番	規格	包装	1梱入数
3155170	NATURAL 6cm×7cm	50枚/箱	20箱
3155180	PAD 6cm×7cm	50枚/箱	20箱
3155160	I.V. 6cm×7.3cm	50枚/箱	20箱



## エレバンフィルムS10 EOG

【一般医療機器】救急絆創膏

届出番号43B2X00005000079

従来品より更に薄い10μmのフィルムを使用した、水蒸気透過性に優れたドレッシングです。

- EOG滅菌済
- 穿刺部周囲のムレを抑え、カテーテルの長期固定に適しています。
- 極薄フィルムにより、柔軟性、伸縮性に優れています。
- ラテックスフリーです。

品番	種類	規格	包装	1梱入数
3155071	No. 50	5cm×7cm	100枚/箱	20箱
3155073	No. 60	6cm×9cm	50枚/箱	20箱
3155075	No. 80	8cm×12cm	50枚/箱	20箱
3155077	No.100	10cm×15cm	50枚/箱	20箱



## エレバンフィルムS EOG

【一般医療機器】救急絆創膏

届出番号43B2X00005000078

従来からのスタンダードな厚さのフィルムを使用したドレッシングです。

- EOG滅菌済
- ラテックスフリーです。

品番	種類	規格	包装	1梱入数
3155031	No. 50	5cm×7cm	100枚/箱	20箱
3155033	No. 60	6cm×9cm	50枚/箱	20箱
3155035	No. 80	8cm×12cm	50枚/箱	20箱
3155037	No.100	10cm×15cm	50枚/箱	20箱



## エレバンブロック EOG

【一般医療機器】救急絆創膏 届出番号43B2X00005000077

パッド付の透明フィルムドレッシングです。

- EOG滅菌済
- パッド部は固着を防ぐネットを使用しています。
- ラテックスフリーです。

品番	種類	規格	包装	1梱入数
3155021	No. 50	5cm×7cm(パッド2cm×4cm)	50枚/箱	20箱
3155023	No. 60	6cm×9cm(パッド3cm×6cm)	50枚/箱	20箱
3155025	No. 80	8cm×12cm(パッド4cm×8cm)	30枚/箱	20箱
3155027	No.100	10cm×15cm(パッド5cm×11cm)	30枚/箱	20箱

## ※ 創傷被覆保護用ドレッシング ※

創傷部を保護するためのサージカルドレッシングです。



## エレバンワイドDX EOG

【一般医療機器】救急絆創膏 届出番号43B2X00005000076

- EOG滅菌済
- パッド部に固着を防ぐネットを使用、不織布シートは撥水加工を施しています。
- アクリル系粘着剤による特殊な塗布により通気性を確保。皮膚への刺激を低減しています。
- ラテックスフリーです。

品番	種類	規格	包装	1梱入数
3155001	No. 50	5cm×8cm(パッド2cm×4cm)	50枚/箱	20箱
3155002	No. 60	6cm×10cm(パッド3cm×6cm)	50枚/箱	20箱
3155003	No. 80	8cm×13cm(パッド4cm×9cm)	30枚/箱	20箱
3155004	No.100	10cm×16cm(パッド5cm×10cm)	30枚/箱	20箱

## ※ 穿刺部被覆保護材 ※

注射・採血・点滴・関節穿刺時に使用する被覆保護材です。



左記から使用説明の動画をご確認できます。

## エレバンプレスタット® EOG

【一般医療機器】救急絆創膏 届出番号27B2X00243000102

- EOG滅菌済
- 高い伸縮性を持つテープと圧縮したパッドにより、優れた圧迫力が得られます。
- 血液を吸収するとパッドが膨張し、止血効果を高めます。
- ラテックスフリーです。



品番	規格	包装	1梱入数
3155061	35mm×80mm(パッドφ20mm)	50枚/箱	20箱



図1

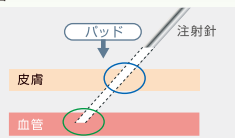

## エレバンプレスタット® EX EOG

【一般医療機器】救急絆創膏/止血用押圧器具 届出番号27B2X00243000170

注射・採血・点滴・関節穿刺時に使用する圧迫止血絆創膏です。

- EOG滅菌済
- 分厚く、伸縮性の高いテープで保護部をモレなくカバーします。
- 皮膚穿刺部と血管穿刺部の両方を圧迫止血できる大きめのパッドを使用しています。(図1を参照ください)
- ラテックスフリーです。

品番	規格	包装	1梱入数
3155070	粘着部：35mm×80mm パッド部：15mm×25mm	50枚/袋	20箱

静脈穿刺・採血時、点滴・関節穿刺時に使用するパッド付き被覆保護材です。



## エレバンプレスタット®ミニ EX EOG

【一般医療機器】救急絆創膏 届出番号27B2X00243000148

- EOG滅菌済
- 通気性と粘着性に優れたテープを使用しています。
- パッドを5層構造にして厚みを出すことで、吸収性に優れ、穿刺部をしっかり保護します。
- 剥離紙と滅菌紙が一体化しているため、使い勝手がよくゴミの削減に繋がります。
- 粘着部分につまみがあり、容易に剥がすことが出来るので、肌を傷つけない、スキントラブルの軽減に繋がります。
- ラテックスフリーです。

### 主な使用用途

・静脈穿刺、採血時、点滴、関節穿刺時の被覆保護に

品番	種類	規格	包装	1梱入数
3155068	S	30mm×30mm(パッドφ10mm)	100袋/箱	40箱
3155069	M	36mm×36mm(パッドφ15mm)	100袋/箱	40箱

静脈穿刺・採血時、点滴・関節穿刺時に使用するパッド付き被覆保護材です。



## エレバンプレスタット®ミニ ジェントル EOG

【一般医療機器】救急絆創膏 届出番号27B2X00243000155

- EOG滅菌済
- 粘着面を線引き加工することで、皮膚との接触面積を低減。通気性も確保されるため、スキントラブルの低減にもつながります。
- 粘着面がないつまみ部分がありますので、容易に剥がすことができます。
- 剥離紙と滅菌紙が一緒になっている為、使い勝手が良く、ゴミの削減につながります。
- ラテックスフリーです。

【素 材】粘着テープ：ポリエステル不織布、アクリル系粘着剤  
剥離紙：紙、シリコーン樹脂    パッド：不織布

【サイズ】粘着フィルム：36mm×36mm  
パッド：φ16mm 厚み約2mm

品番	サイズ	包装	1梱入数
3155087	36mm×36mm(パッドφ16mm)	100枚入	40箱

絆創膏製品



## エレバンスタンチ EOG

【一般医療機器】救急絆創膏 届出番号43B2X00005000075

- EOG滅菌済
- 程よい伸縮性と強度を持つ布製テープと2層構造のパッドで、優れた圧迫力が得られます。
- 固定用シートを台に貼り付けることで、片手で容易に処置が可能です。
- ラテックスフリーです。

品番	種類	規格	包装	1梱入数
3155053	5シート	20mm×70mm(パッド20mm×15mm)	25枚/袋×20袋/箱	10箱



## エレバンショット EOG

【一般医療機器】救急絆創膏 届出番号43B2X00005000074

- EOG滅菌済
- 固定用シートを台に貼り付けることで、片手で容易に処置が可能です。
- テープ部の折り返しにより、粘着部に触れず貼り付けが容易です。
- ラテックスフリーです。



品番	種類	規格	包装	1梱入数
3155011	S	20mm×23mm(パッド8mm×8mm)	25枚/袋×40袋/箱	20箱
3155013	M	27mm×30mm(パッド15mm×15mm)	20枚/袋×25袋/箱	20箱

指先にフィットし、剥がれにくい形状の絆創膏。個包装タイプの穿刺部保護用絆創膏です。



## エレバンフィンガーティップ EOG

【一般医療機器】救急絆創膏 届出番号27B2X00243000165

- EOG滅菌済
- 指先にフィットする形状・サイズで、指先採血部位の護や注射部位の保護にご使用できます。
- パッドは吸水力の高い厚手の不織布を使用しています。
- 開封しやすく、剥離紙の半分が滅菌紙に残るため、操作性に優れています。
- 1枚ずつ包装されている為、衛生的にご使用いただけます。
- ラテックスフリーです。

【素 材】 粘着テープ：ポリエステル不織布、アクリル系粘着剤  
剥離紙：紙、シリコン樹脂  
パッド：レーヨン/ポリエステル不織布  
【サイズ】 粘着フィルム：φ22mm  
パッド：10mm×10mm厚み約1mm

### 主な使用用途

・指先採血部位の保護に ・注射部位の保護に

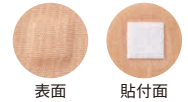

品番	サイズ	包装	1梱入数
3087722	φ22mm(パッド10mm×10mm)	100枚入	24箱

## ※ 防水性粘着ホータイ

ロールタイプの防水性透明ドレッシングです。

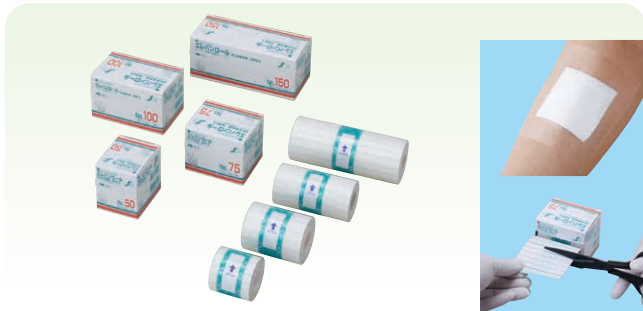

## エレバンロール

- バリア性に優れ、且つ水蒸気の透過性を備えています。
- 必要な長さにカットして使用できる、経済的なロールタイプです。
- 伸縮性に優れ、関節部位にも貼り付けできます。
- ラテックスフリーです。

品番	種類	規格	包装	1梱入数
3155041	No. 50	5 cm×10m	1巻/箱	20箱
3155043	No. 75	7.5cm×10m	1巻/箱	20箱
3155045	No.100	10 cm×10m	1巻/箱	20箱
3155047	No.150	15 cm×10m	1巻/箱	10箱

## ※ 絆創膏

医療機関向けの救急絆創膏です。

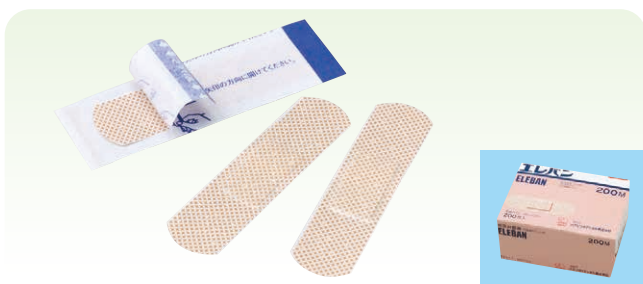

## エレバン® EOG

【一般医療機器】救急絆創膏 届出番号43B2X00007B00033

- EOG滅菌済
- パッド部に固着を防ぐネットを使用しています。
- ラテックスフリーです。

品番	種類	規格	包装	1梱入数
1330002	No.100M	19mm×72mm	100枚/箱	100箱
1330008	No.200M	19mm×72mm	200枚/箱	60箱
1330004	No.300 L	25mm×72mm	100枚/箱	80箱

## ※ 不織布粘着ホータイ

ガーゼやパッドの固定に最適な粘着性伸縮ホータイです。



## エレバンメッシュ

- メッシュタイプの不織布を使用しています。
- 肌にソフトで通気性に優れています。
- 横方向に伸縮性があり、関節部位への固定にも適しています。
- 本体を箱から引き出して使用でき、剥離紙はカットしやすいように方眼を印刷してあります。
- ラテックスフリーです。

品番	種類	規格	包装	1梱入数
1330031	No. 50	5cm×10m	1巻/箱	30箱
1330032	No.100	10cm×10m	1巻/箱	30箱
1330033	No.150	15cm×10m	1巻/箱	30箱



## 07 | 産科用製品

### Line up

- 妊婦向け着圧ソックス P.91
- 分娩監視装置用ベルト P.91
- 検診用シート P.91
- 分娩キット P.92
- 手術用吸水マット P.92
- 骨盤固定ベルト P.93
- 不織布製骨盤固定ベルト P.94

- 産褥用コルセット P.94
- 使い捨て不織布タオル P.95
- 光線療法用アイマスク P.95
- 新生児用保護ガーゼ P.96
- ボディソープ P.96



## 産科ブランド「meetuu」のご案内



### あなたとベビーに、安全でやさしいものを。

meetuu(ミーチュ)は心と身体へのやさしさを考えたマタニティ&ベビー用品ブランドです。ママとベビーの幸せな出会いをサポートし、出産前後の大切な時間を快適に安心して過ごしてもらうため、本当に必要なものだけをそろえました。

#### ブランドロゴについて

1本の線で描かれた母子のゾウが表すのは、ふれあいによって生まれる「絆」です。上向きに伸びた母ゾウの鼻がやさしく子ゾウを包み、さらに明るい未来へ向かっていく姿勢を表しています。ブランド名は、「meet」と二つの「u(you)」で、ママの「ベビー」との出会いと、「これからママになる自分」との出会いを表現しています。

#### コンセプトについて

出産を迎えるにあたり、準備するものはたくさんあります。しかし「何をそろえたら良いの?」「どれが良いか迷ってしまう」…そんな不安や疑問を抱く方々のために、meetuuでは、本当に必要となる製品を厳選し、安全・やさしさを第一に考えることをお約束いたします。



## 妊婦向け着圧ソックス

お腹が大きい妊婦さんでも履きやすいスパイラル着圧の弾性ソックスです。



### ママらくfitソックス

【一般医療機器】弾性ストッキング 届出番号 27B2X00243000154  
販売名: 弾性ソックスsprl

- 「うめきた2期みどり」とイノベーションの融合拠点形成推進協議会看護工学プロジェクト委員会」のニーズから生まれた製品です。
- スパイラル着圧設計になっており、リンパや静脈を締め付けずスムーズに脱ぎ履きができます。
- 妊娠32～36週の妊婦さんの約9割が履きやすいと評価しています。(2019年自社調査結果)
- 強すぎない心地良い着圧値で長時間履き続けやすくなっています。
- 人間工学に基づいた黄金比率着圧仕様。(足底:足首:ふくらはぎ=2.2:1.6:1)
- 足裏のすべり止め仕様により、妊婦さんでも安全に使用できます。
- 装着部位の血行促進、あしのムクミの軽減に

【組成】  
ナイロン・綿・レーヨン・ポリエステル・ポリウレタン(※ラテックスフリー)

品番	種類	包装	1梱入数
3000079	ネイビー (21cm～23cm) 1足入	1箱	10箱/4中箱
3000080	ネイビー (23cm～25cm) 1足入	1箱	10箱/4中箱

## 分娩監視装置用ベルト

新生児の心音や子宮の張りを計測するための機器を、妊婦の腹部に固定するためのベルトです。



### meetuuハートミーベルト

- 幅広ベルトで装置をしっかりと固定できます。
- 穴の間隔が狭く、こまやかなサイズ調整が可能です。
- 2色の清潔な個人用ベルトです。
- 2色のベルトで、かけ違いが防止できます。
- 薄くて肌ざわりの良いやわらか素材です。
- 安心なラテックスフリー素材です。

【素材】  
ポリエステル・ポリウレタン



品番	種類	包装
3147813	幅60mm×長さ1.25m ピンク1本/ブルー1本入	2本/袋

## 検診用シート

検診時に使用するシートです。



### ハクゾウ検診用シート (ピンク)

主として産科の検診時などに使用するピンク色のロールシートです。

- ・ミシン目300mm
- ・120回分

#### 主な使用用途

- ・一般外来、病棟での処理などに
- ・口腔ケアや食事介助のケア時などに



品番	種類	規格	包装	1梱入数
3037085	ロールタイプ	370mm×36m	1本	20本

## ※ 分娩キット

分娩に必要な部材を組み合わせて滅菌したキットです。



### ハクゾウ分娩キットII EOG

[管理医療機器] 分娩時処置用具セット 認証番号302ADBZX00073000  
販売名:ハクゾウ分娩キットII

分娩に必要な用具・シーツ類を一括して滅菌した  
ディスプレイブルキットです。

●構成内容をご相談を承ります。

※本製品は受注生産品です。

※ご用命の際は、構成品をご指定若しくはお問い合わせ願います。

[主な構成部材] ラッパー/単回使用汎用サージカルドレープ/分娩衣/間欠泌尿器用カテーテル/マスク/キャップ/ガウン/吸収マット(バースヘルパー)/腹部覆用シーツ(腹部シーツ)/分娩用シーツ(防水シーツ)/レギンスカバー/脚袋/天然ゴム製手術用手袋/非天然ゴム製手術用手袋/気管支吸引用カテーテル/吸引キット/臍帯閉鎖術用クリップ/単回使用メス/単回使用メス用刃/X線造影材入ガーゼ/医療ガーゼ/医療用不織布/X線造影材入スポンジ/医療脱脂綿/コットンボール/単回使用注射用針/汎用注射筒/はさみ/新生児用シーツ(ベビー受け)/トレイ/膿盆/カップ/ピンセット/綿棒/テープ/直後パッド/針受け/メジャー/ネームバンド

## ※ 手術用吸水マット

手術台に敷いて使用する手術用吸水マットです。



### バースヘルパー EOG

- 手触りがよく厚みのあるワイドサイズで体液をすばやく吸収、手術台及び床を汚しません。
- 製品重量が安定していますので、血液量の測定が可能です。

[製品重量] 滅菌: 約200g/枚  
未滅菌: 約200g/枚  
薄手 未滅菌: 約140g/枚  
[吸収量] 滅菌: 約1,500mL/枚  
未滅菌: 約1,500mL/枚  
薄手 未滅菌: 約1,000mL/枚

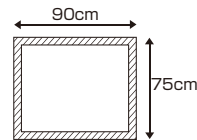

品番	種類	規格	包装	1梱入数
1420025	滅菌	75cm×90cm	1枚/袋	20袋
3906024	未滅菌	75cm×90cm	-	40枚
3906026	薄手 未滅菌	75cm×90cm	-	70枚

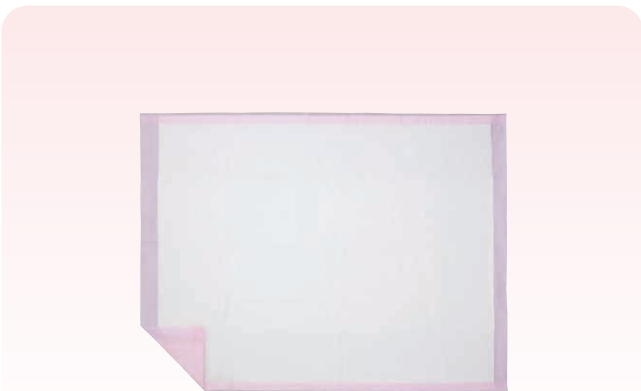

### バースヘルパー ピンク EOG

- 吸収量が多くしっかり吸収します。
- スピード吸収で素早く吸い込みモレを防ぎます。
- 厚みがあり、肌触りが良いです。
- 吸収後も逆戻りにくくなっています。
- 厚みのあるバックシートを使用しています。
- バックシートには、製品重量ラベルが貼付されています。
- 蛍光増白剤は含まれておりません。
- 未滅菌もごさいます。

[製品重量] 約270g/枚  
[吸収量] 約2,800mL/枚  
(※生理食塩水による測定)



品番	種類	規格	包装	1梱入数
3906017	ポリ袋入	90cm×120cm	1枚/袋	20袋
3906020	滅菌	90cm×120cm	1枚/袋	20袋

# ※ 骨盤固定ベルト



産後の骨盤の緩みにご使用していただけます。



ホワイト

ピンク

## meetuuマザーベルト

- 上前腸骨棘と大転子の間を締めることにより、産後の骨盤の緩みを引き締め、腰まわりの疲れを和らげることができます。
- 非伸縮性と6cm幅のメインベルトでしっかりと骨盤を締めることができます。
- 直後パッドと共に腰の下に敷くと、産後すぐ骨盤の固定が可能です。

【素材】 本体：ポリエステル、ポリウレタン、綿  
メッシュ部：ナイロン、ポリウレタン

【使用期間の目安】  
・分娩直後～産後約2ヶ月  
（※個人差があるため、あくまでも目安にしてください。）

品番	種類	規格	適合ヒップサイズ	包装
1490510	ホワイト	S～M	60cm～ 85cm	1袋/箱
1490511		M～L	85cm～105cm	1袋/箱
1490512		L～LL	105cm～120cm	1袋/箱
1490621	ピンク	S～M	60cm～ 85cm	1袋/箱
1490622		M～L	85cm～105cm	1袋/箱
1490623		L～LL	105cm～120cm	1袋/箱



ブラック

## meetuuマザーベルトLIGHT

- 上前腸骨棘と大転子の間を締めることにより、産後の骨盤の緩みを引き締め、腰まわりの疲れを和らげることができます。
- 非伸縮性と6cm幅のメインベルトでしっかりと骨盤を締めることができます。
- 直後パッドと共に腰の下に敷くと、産後すぐ骨盤の固定が可能です。
- 服の下につけても目立ちにくく、外出時などにオススメです。
- サイドと背面全体にメッシュ生地を使用し、全体的に通気性を持たせています。

【素材】 本体：ナイロン  
メッシュ部：ナイロン、ポリウレタン

【使用期間の目安】  
・分娩直後～産後約2ヶ月  
（※個人差があるため、あくまでも目安にしてください。）

品番	種類	規格	適合ヒップサイズ	包装
1490520	ブラック	S～M	60cm～ 85cm	1袋/箱
1490521		M～L	85cm～105cm	1袋/箱
1490522		L～LL	105cm～120cm	1袋/箱

### マザーベルト装着方法

#### 装着ポイント

- 個人差で、気持ちいい強さと位置が違いますので、自分が最も良いと思う強さと位置で補助ベルトを締めてください。
- ベルトを無理に締めすぎないでください。
- ベルトが肌に当たって痛い場合は、ショーツ等の上から着用して肌に直接触れないようにしてください。

#### Step 1

ゴムベルトがある方を外側にして、補助ベルトを外してください。足を揃えて、上前腸骨棘（腰の一番出ている部分のやや下）と大転子（太ももの付け根あたりの出ている骨）を探し、お尻を包み込むようにして2点間にメインベルトを通します。（右図参照）

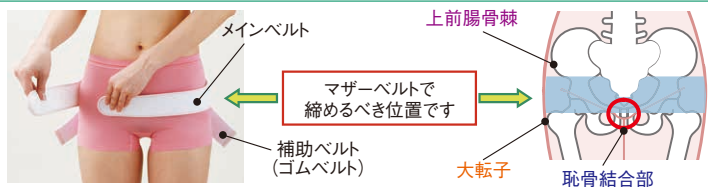

#### Step 2

ベルトの前側は恥骨結合部（下腹部の硬い骨、上図の赤丸）に重なるようにします。



#### Step 3

始めに外した補助ベルト（ゴムベルト）を持って、前へ引っ張って締めるようにしっかりと締めます。



#### Step 4

補助ベルトを留めれば完了です。この時に、ベルトはご自身で最も良いと思う強さで留めてください。また、ベルトを無理に強く締めすぎないでください。



#### 【洗濯方法】

- ぬるま湯による手洗いをおすすめします。
- 洗濯機を使用する場合は、面ファスナーの両面を合わせて洗い、他の洗濯物と一緒に洗わないでください。

#### 【使用上の注意】

- 使用中に不快な症状を感じた時は、直ちに使用を中止し、医師にご相談ください。
- 本来の用途以外には使用しないでください。
- ベルトを外す時は、ゆっくりと外してください。
- 就寝時には、必ずベルトを外してください。
- 素肌に着用して、異常が現れた場合は、すぐに使用を中止してください。

## ※ 不織布製骨盤固定ベルト

使いきりタイプの不織布製 産後用骨盤固定ベルトです。



### meetuuマザーベルトSUGU

- 非伸縮性と6cm幅のベルトでしっかりと骨盤を締めることができます。
- どこでも留めることができ、こまやかなサイズ調整が可能です。
- 薄くて肌ざわりの良い素材で、着用時の違和感を軽減します。
- 清潔な使いきりタイプです。
- 直後パッドと合わせてご使用いただけます。

【使用時期】分娩直後にご使用ください。

品番	規格	適合ヒップサイズ	包装
3108201	M~L(幅60mm×長さ1350mm)	85cm~105cm	1本/袋
3108202	L~LL(幅60mm×長さ1550mm)	105cm~120cm	1本/袋

### ✿ 使用方法

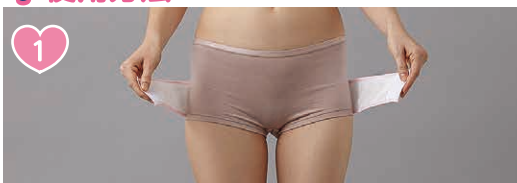

起毛している方を外側にして、上前腸骨棘(腰の一番出ている部分のやや下)と大転子(太ももの付け根あたりの出ている骨)を探し、お尻を包み込むようにして2点間にベルトを通します



ベルトを前側で交差させて、引っ張ります

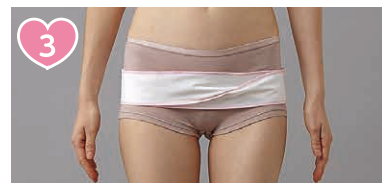

ご自身で最も良いと思う強さで留めてください

## ※ 産褥用コルセット

産褥用の美容コルセットです。



### meetuuママスリムシングル

- 立体裁断により、体型にピッタリフィットします。
- 腹部を引き締めウエストのたるみを防止します。
- スパンデックスを採用していますので、装着後の違和感がありません。
- 丈夫で軽く、通気性に優れています。

【素材】

本体：ポリエステル、ポリウレタン、綿、ナイロン  
メッシュ部：ナイロン、ポリウレタン

品番	種類	適合ウエストサイズ	包装
1490601	S~M	60~75cm	1枚/箱
1490602	M~L	70~90cm	1枚/箱
1490603	L~LL	80~105cm	1枚/箱

出産直後のお腹まわりの収縮に使用する圧迫固定帯です。



### meetuuママスリムダブル

- 左右の補助ベルトで、きめ細かい圧迫固定が可能です。
- 2本の上下の補助ベルトにより、腹部の上下の圧力を目的に応じて調整することができます。
- 通気性に優れた肌触りの良い素材を使用しているためムレにくくカブレにくいです。

【素材】

メインベルト：綿、ナイロン  
上下ベルト：ナイロン  
補助ベルト：ナイロン、ポリウレタン

品番	種類	適合ウエストサイズ	包装
1490526	M~L	62~84cm	1枚/箱
1490527	L~LL	72~94cm	1枚/箱

## ※ 使い捨て不織布タオル

肌にやさしく、吸水性に優れた使い捨てドライ不織布タオル。  
母乳ケア用やお肌の拭き取りなど多目的にご使用頂けます。



### 肌ふわり

- 肌にやさしい大判サイズの不織布です。
- 吸水性に優れており、お肌の拭き取りに適しています。
- 1アイテムで、ドライのままでも、お湯や洗浄液などに濡らしてでもご使用できる為、物品管理として省スペース化が可能です。

#### 使用用途

- (ママ、ベビー向け)
- ・母乳ケア用として
  - ・沐浴、ベビーキャッチ、おむつ替えシート、分娩時の汗拭きとして
  - ・ドライテクニックとして  
ドライテクニックとは… 沐浴に代わり、血液・羊水・胎便などの分泌物のみを拭き取り、胎児のときに肌を保護していた胎脂をできるだけ残しておく方法。
- (ご高齢者の方向け)
- ・ドライのままで使用する場合… 濡れた肌の拭き取り、おむつ替えシート、枕カバー
  - ・濡らして使用する場合… 陰部洗浄時の拭き取り、全身の清拭に

#### ドライで使用する場合



濡れた肌の拭き取り ママの母乳ケア ベビーのおむつ替えシート

#### お湯や洗浄液で濡らして使用する場合



全身の清拭 陰部洗浄時の拭き取り

品番	規格	包装	1梱入数
3300281	30cm×60cm 20枚入	20枚/袋	20袋

## ※ 光線療法用アイマスク

光線療法時にUV光から赤ちゃんの目を守る光線遮断用のカバーです。



### meetuuアイカバー光線療法用 EOG

- EOG滅菌済
- アルミ箔が光線療法時のUV光を遮断します。
- 肌に優しいシリコン粘着剤を使用しています。
- 絆創膏タイプで顔にフィットしやすく、簡単に貼って使用できます。

[基布] セルローズ不織布、アルミシート、レーヨン不織布、シリコン粘着剤、剥離フィルム

品番	種類	規格	包装	1梱入数
1400070	新生児	5cm×12.5cm	10枚/箱	15箱

# ※ 新生児用保護ガーゼ



安全性や使用感にこだわり、医療ガーゼ基準で作られたガーゼ素材のおくるみです。



※ガーゼ自体には柄は印刷されておりません。

【素材】綿100% (蛍光増白剤は含まれておりません。)

## おくるみ『まもる』

- 縫製後、水洗い加工して生地を柔らかくしています。また、吸水や保温を目的とし、ガーゼを6枚重ねにしており、赤ちゃんに優しいソフトな使用感となっています。適度な厚みとなっていますので、オールシーズンご使用頂くことができます。

【包装】95cmx95cm 6枚重ね 1枚入(※縫製時の生地サイズ)



品番	規格	包装	1梱入数
2590111	95cmx95cm 6枚重ね	-	20個

# ※ ボディソープ



450mL

3.8L つめかえ用

## 素あわ物語

【医薬部外品】承認番号30400DZX00994000

販売名：マイルドフォーミーソープR

敏感肌にやさしい「泡」にこだわり抜いたボディソープです。

- 敏感肌の方のために開発した製品なので肌がデリケートな方にもお使い頂けます。
- 有効成分(グリチルリチン酸ジカルcium)、保湿成分(ヒアルロン酸、コラーゲン、セラミド)、和漢植物由来の美肌保湿成分(ヨクイニンエキス、ドクダミエキス、ヨモギエキス)配合
- 弱アルカリ性です。(弱酸性と比較しても有用性は変わりません。)

### 主な使用用途

- ・皮膚トラブルの予防、ケアに
- ・皮膚が脆弱になってしまった方に
- ・赤ちゃんの沐浴に

香料、着色料、  
鉱物油、パラベン、  
エタノール フリー

品番	規格	1梱入数
3002012	450mL	15本/箱
3002013	3.8L つめかえ用	3個/箱

### 特長① 独自製法のもっちり泡



石けんあわでやさしく洗う

アミノ酸系  
界面活性剤

植物由来の  
石けん成分

植物由来の  
洗浄成分

(低刺激性洗浄成分) (石けん成分) (低刺激性洗浄成分)

### 特長② 肌が潤う厳選成分



こだわりの成分と処方

・ヨクイニン  
・ドクダミ  
・ヨモギ

・セラミド  
・ヒアルロン酸  
・コラーゲン

グリチル  
リチン酸  
ジカルcium



泡のクッション効果によって角質に優しく、汚れを包み込むように洗浄できる

## 08 | 介護・看護用製品



### Line up

- 口腔ケア用吸引歯ブラシ・スポンジ P.100
- 介護用歯ブラシ P.101
- 口腔ケア用スポンジ P.102
- 口腔ケア用ジェル P.102
- 口腔ケア用綿棒 P.103
- 口腔ケア用シート P.104
- 口腔ケア用360度歯ブラシ P.104
- 食事用エプロン P.105

- ボディソープ P.106
- 紙オムツ(パンツタイプ) P.106
- 紙オムツ(テープ止めタイプ) P.107
- 紙オムツ(シートタイプ) P.107
- 尿パッド(レギュラータイプ) P.107
- 尿パッド(透湿タイプ) P.108
- 尿パッド(高吸収タイプ) P.109



## 介護ブランド「ココ笑み」のご案内



### これからも、ずっと笑顔。

ココ笑み(ここえみ)は心と身体へのやさしさを考えた介護製品ブランドです。製品を通じて、介護者に笑顔を届けたいという思いから安全で安心なものをご用意しました。

#### ブランドロゴについて

2人が寄り添い、幸せで笑顔になっている様子をイメージしました。これからも一緒に健康で長い人生を歩んでほしいという思いから同じ方向を向いています。

#### コンセプトについて

「こころに笑みを」を略して「ココ笑み」になりました。当社の商品を通じて「親しみ・なじみ・安心感・やすらぎ」を与え、魅力ある介護用品を提供いたします。介護のイメージをより明るく、笑顔とぬくもりをお届けいたします。





# 口腔ケアの流れ





❖ 以下の流れに沿って、毎日口腔ケアを行いましょう。

口の中の汚れが固まると、取ることが難しくなります。

日々こまめに口腔ケアを行い、汚れがたまらないようにしましょう。

口腔ケアが最も効果的な時間は寝る前です。寝ている間は口の中の中の菌が増殖しやすいので、寝る前にはケアしてください。



<p>口の中を 観察</p>	<p>お口周りや中を確認し、いつもと違ったところがないか観察。</p>	<p>使用する アイテム</p>	<p> HAKUZO ハクゾウメディカル製品</p>
<p>STEP:1 保湿ケア</p>	<p>くちびる・お口の中を潤し、固まった汚れを落とす。</p>	<ul style="list-style-type: none"> <li>◆保湿剤 (ジェル・スプレー・マウスウォッシュ)</li> <li>◆スポンジブラシ</li> </ul>	<p> 爽快 お口うるるジェル、爽快スポンジ</p>
<p>STEP:2 お口のケア (粘膜のケア)</p>	<p>食べ物のカスや痰の乾いたものが溜まりやすいため、粘膜・舌をやさしくみがく。</p>	<ul style="list-style-type: none"> <li>◆綿棒</li> <li>◆スポンジブラシ</li> <li>◆ウェットシート</li> <li>◆ドライシート</li> <li>◆粘膜ケア用ブラシ</li> <li>◆舌ブラシ</li> </ul>	<p> 爽快 お口すっきりウェットシート すっきりドライシート 爽快スポンジ、爽快綿棒サンクスワブ 爽快綿棒ハーフ ピカッと爽快吸いと〜るスポンジ 爽快吸いと〜るスポンジ</p>
<p>STEP:3 歯みがき</p>	<p>歯が残っている方は、歯みがきをして歯についた汚れを落とす。</p>	<ul style="list-style-type: none"> <li>◆歯ブラシ</li> <li>◆歯みがきジェル</li> <li>◆歯みがき粉</li> </ul>	<p> 爽快 お口キレイぐるっとブラシ 爽快 ハクゾウマウスクリンA 爽快 よりそうブラシ ピカッと爽快吸いと〜る歯ブラシ 爽快吸いと〜る歯ブラシ</p>
<p>保湿ケア 〈仕上げ〉</p>	<p>歯ぐきをマッサージしながら、お口全体を保湿する。</p>	<ul style="list-style-type: none"> <li>◆保湿剤 (ジェル・スプレー・マウスウォッシュ)</li> <li>◆スポンジブラシ</li> </ul>	<p> 爽快 お口うるるジェル、爽快スポンジ</p>
<p>入れ歯の 清掃・確認</p>	<p>入れ歯の汚れを落とし、清潔を保つ。入れ歯が合っているか、痛みはなさそうかも確認する。 ※定期的に歯科医師に診てもらいましょう。</p>	<ul style="list-style-type: none"> <li>◆歯ブラシ</li> <li>◆入れ歯専用洗淨消毒液 (1日1回)</li> </ul>	

終了

日常的な口腔ケアの手順動画はこちら▶▶



# ※ 口腔ケア用吸引スポンジ・歯ブラシ ※



## ピカッと爽快吸いと〜る スターターキット

吸引・清掃・ライトを同時に使用できる口腔ケア用セットです。

- 吸引チューブ・ブラシ・ライトを片手で同時に使用可能です。
- 超高輝度ライトを使用しており、口腔内の細部まで光が届きます。

### 【セット内容】

- ①専用ペンライト×1本
- ②ピカッと爽快吸いと〜る歯ブラシ×1本
- ③ピカッと爽快吸いと〜るスポンジ×1本
- ④クリップ×1個
- ⑤ストラップ×1個
- ⑥単四アルカリ乾電池×1本

※本製品に吸引器は付属していません。

### 【材 質】

- スポンジ  
柄の材質：PET  
スポンジの材質：ポリウレタン
- 歯ブラシ  
柄の材質：PET  
毛の材質：ナイロン  
耐熱温度：60℃  
毛の硬さ：やわらかめ
- ペンライト  
柄の材質：アルミニウム

品 番	規 格	1 梱 入 数
1850830	—	60個 (6個/箱×10)

## ピカッと爽快吸いと〜る スポンジ

ピカッと爽快吸いと〜る スターターキット専用の付け替え用スポンジです。

※本製品に吸引器は付属していません。

- 両面ギザギザ設計で密度が高いスポンジを採用し、しっかりかき取ることができます。
- 小さめヘッド + 丸い先端で口腔内に入りやすい大きさです。
- 先端部分を外側に反らせることで、歯茎にフィットし清掃しやすい形状です。

### 【材 質】

- スポンジ  
柄の材質：PET  
スポンジの材質：ポリウレタン

品 番	規 格	1 梱 入 数
3118065	50本入	300本 (50本/箱×6)

## ピカッと爽快吸いと〜る 歯ブラシ

ピカッと爽快吸いと〜る スターターキット専用の付け替え用歯ブラシです。

※本製品に吸引器は付属していません。

- 太さ約0.076mmの柔らかい毛を使用し、口腔内のあたりがやさしいです。
- コンパクトなヘッドで口腔内に入りやすい大きさです。
- 先端部分を外側に反らせることで、歯茎にフィットし清掃しやすい形状です。

### 【材 質】

- スポンジ  
柄の材質：PET  
毛の材質：ナイロン  
耐熱温度：60℃  
毛の硬さ：やわらかめ

品 番	規 格	1 梱 入 数
3118066	50本入	300本 (50本/箱×6)



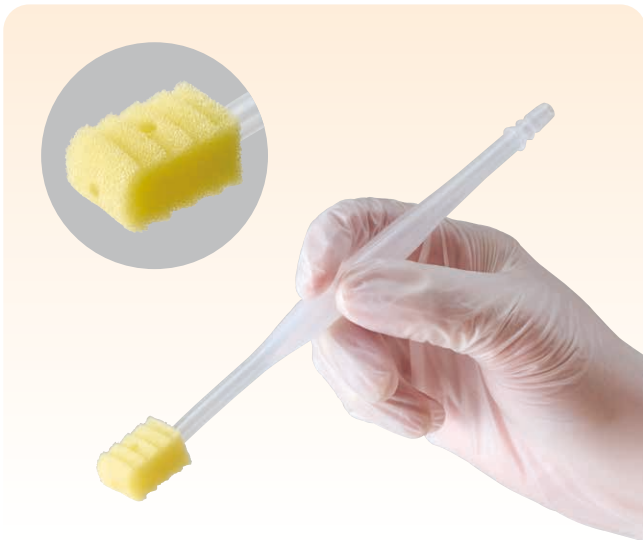

## 爽快吸いと～る スポンジ

吸引器専用の付け替え用スポンジです。

※本製品に吸引器は付属しておりません。

- 両面ギザギザ設計で密度が高いスポンジを採用し、しっかりかき取ることができます。
- 小さめヘッド + 丸い先端で口腔内に入りやすい大きさです。
- 先端部分を外側に反らせることで、歯茎にフィットし清掃しやすい形状です。

【材 質】

- スポンジ
- 柄の材質：PET
- スポンジの材質：ポリウレタン

品番	規格	1梱入数
3118063	50本入	300本 (50本/箱×6)



## 爽快吸いと～る 歯ブラシ

吸引器専用の付け替え用歯ブラシです。

※本製品に吸引器は付属しておりません。

- 太さ約 0.076mm の柔らかい毛を使用し、口腔内のあたりがやさしいです。
- コンパクトなヘッドで口腔内に入りやすい大きさです。
- 先端部分を外側に反らせることで、歯茎にフィットし清掃しやすい形状です。

【材 質】

- 歯ブラシ
- 柄の材質：PET
- 毛の材質：ナイロン
- 毛の硬さ：やわらかめ
- 耐熱温度 60℃

品番	規格	1梱入数
3118064	50本入	300本 (50本/箱×6)

## ※ 介護用歯ブラシ



お口の奥まで無理なく届く ※図はイメージです。

【従来の歯ブラシ】



お口の奥に入れようとすると頬が引っ張られてしまう

【はりそうブラシ】

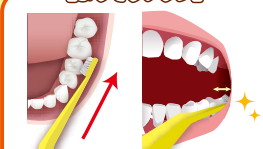

歯ブラシが外側に反っているためお口の中に入れやすい

## 爽快よりそうブラシ

小さいヘッドと特殊な柄の形状で使用しやすい介護用歯ブラシです。

- 口腔内に入りやすい、外側に沿ったネック形状です。
- ヘッドが小さく、1本ずつ歯を磨くことができます。
- 対象者によって毛のやわらかさを選ぶことができます。(超やわらかめ・やわらかめ)
- ペングリップしやすい六角形ハンドルを採用しています。

【材 質】

- 柄の材質：ポリプロピレン
- 毛の材質：ナイロン
- 毛の硬さ：やわらかめ
- 耐熱温度 80℃

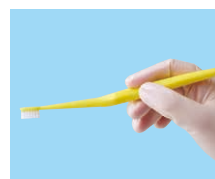

品番	規格	包装	1梱入数
3118054	超やわらかめ 2本入	12個/箱	12箱
3118055	やわらかめ 2本入	12個/箱	12箱

## ※ 口腔ケア用スポンジ

歯磨きやうがいができない方へのケアとして適した口腔ケア用スポンジです。



### 爽快スポンジ

- 切り込みが6箇所あるスポンジ形状なので、細かい部分にフィットし、汚れを取り除きやすくなっています。
- きめ細かいスポンジを使用していますので、口腔内のあたりが柔らかくなっています。
- 50本入スタンドパウチとなっていますので持ち運びに便利です。
- 在宅介護向けに適した10本入タイプ(プラスチック軸のみ)もございます。

プラスチック軸：耐水性があるため、水や液剤をつけて使用しやすくなっています。軸を噛む方、唾液の多い方に適しています。

紙軸：操作性が良いため、固まった汚れのある方に適しています。海洋プラスチックごみ問題からプラスチックの削減に寄与します。

品番	規格	包装	1梱入数
1240973	レギュラー 紙軸	50本×6袋/箱	6箱
1240976	レギュラー プラスチック軸	50本×6袋/箱	6箱
3118060	レギュラー プラスチック軸 10本入	10本×20袋/箱	6箱

## ※ 口腔ケア用ジェル

お口の汚れをすばやく軟化させて絡め取る口腔ケア用ジェルです。



### 爽快 お口うるるるジェル

〔化粧品〕

お口の汚れをすばやく軟化させて絡め取る口腔ケア用ジェルです。

- 汚れをすばやく軟化させて絡め取ることができます。
- 粘性が高く、垂れにくくなっています。
- 流動性が良いため塗り広げやすい。
- 保湿成分ヒアルロン酸Naを配合しています。
- リアルな風味を再現、好みによって2種から選択可能です。
- 刺激が少ないパラベンフリー処方となっています。

成分	基剤：水/湿潤剤：グリセリン、PG/甘味剤：キシリトール、サッカリンNa/保湿剤：ヒアルロン酸Na/矯味剤：グリチルリチン酸2K/清涼剤：メントール/粘結剤：ヒドロキシエチルセルロース、キサンタンガム、セルロースガム/保存剤：セチルピリジニウムクロリド、安息香酸Na/可溶化剤：PEG-60水添ヒマシ油/pH調整剤：クエン酸、クエン酸Na/清掃助剤：ポリリン酸Na/着香剤：香料
----	---

品番	規格	包装	1梱入数
3901180	はちみつレモン風味 80g	1本/箱	60箱
3901181	パインアップル風味 80g	1本/箱	60箱

### 爽快スポンジ・お口うるるるジェルのご使用方法(例)

#### お口のケア(粘膜のケア) 前の保湿ケア

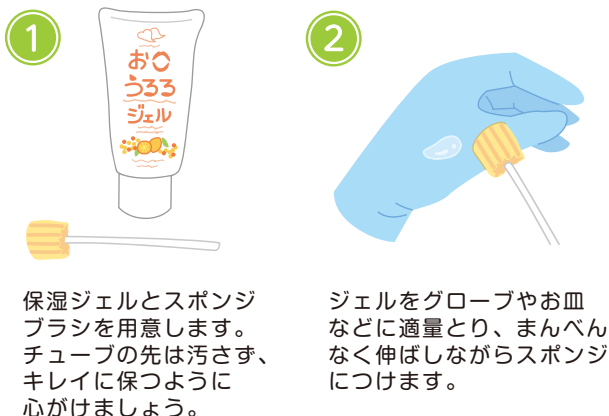

1 保湿ジェルとスポンジブラシを用意します。チューブの先は汚さず、キレイに保つように心がけましょう。

2 ジェルをグローブやお皿などに適量とり、まんべんなく伸ばしながらスポンジにつけます。

#### 仕上げの保湿ケア



3 お口全体に薄く塗り保湿します。

4 保湿ジェルを口の内全体に塗り、口内を潤します。

# ※ 口腔ケア用綿棒



歯磨きやうがいができない方へのケアとして適した口腔ケア用綿棒です。



No.13 レモン風味

No.12 レモン風味

No.12 ブルーベリー風味

## 爽快 ハクゾウマウスクリンA

【化粧品】

- 液剤を含浸しているため、開封後即使用できます。
- 香料入で清涼感が得られます。
- 凍らせてアイスマッサージとしてもご使用できます。

成分	水、グリセリン、ソルビトール、安息香酸Na、ベンザルコニウムクロリド、ハッカ油、PPG-26ブテス-26、PEG-40水添ヒマシ油、香料
----	--

- 効能
- ・口中を浄化する。
  - ・口臭を防ぐ。

品番	規格	包装	1梱入数
1290092	No.12 レモン風味	1本×25袋/箱	40箱
1290093	No.13 レモン風味	1本×25袋/箱	40箱
1290095	No.12 ブルーベリー風味	1本×25袋/箱	40箱



## 爽快綿棒® サンクスワブ

口腔内の清掃、マッサージに最適な凹凸タイプの口腔清拭用綿棒です。

- 5つの凹凸綿体が口腔内の汚れ除去（拭き取り）に最適です。
- しっかりした巻きで型崩れしにくく、ほつれにくい綿体です。
- 硬質の紙軸を使用しているため折れにくくなっています。
- 口腔保湿剤の塗布にお使い頂けます。
- 適度な吸水量なので、凍らせてアイスマッサージとしてもご使用できます。

- 【サイズ】
- ・全長（綿体＋紙軸）：約150mm
  - ・綿体の長さ：約25mm
  - ・綿体の直径：約12mm(最大)

品番	包装	1梱入数
3300039	1本/袋×50本/箱	20箱

## 爽快綿棒® ハーフ

- 片側巻綿タイプで、巻綿部は広範囲のケアをし易いドラム型です。



品番	規格	包装	1梱入数
1240012	片綿付長さ20.5cm	200本/箱	20箱

## ※ 口腔ケア用シート

お口の汚れをしっかりと取り除く口腔ケア用のウェットシートです。



ガーゼと不織布を掛け合わせた「ハイブリッド不織布」

### 爽快 お口すっきりウェットシート

【化粧品】

歯磨きやうがいができない方へのケアとして適した製品です。

- デコボコ構造で汚れのかき取り性能に優れています。
- コットン100%のやわらかい素材を使用しています。
- 丈夫な厚手のシートで引っ張りに強く破れにくくなっています。
- お口の汚れを軟化して除去します。
- 保湿成分トレハロースを配合しています。
- 刺激が少ないアルコールフリーとなっています。

成分

水、PG、DPG、PEG-60 水添ヒマシ油、グリセリン、トレハロース、キシリトール、メントール、クエン酸、クエン酸 Na、セチルピリジニウムクロリド、メチルパラベン、プロピルパラベン、グリチルリチン酸 2K、アセスルファミン K、スクラロース、香料

品番	規格	包装	1梱入数
1156993	150mm×200mm ミント風味	50枚/個	40個

お口の汚れをしっかりと取り除くドライシートです。



### 爽快 お口すっきりドライシート

- デコボコ構造で汚れのかき取り性能に優れています。
- コットン100%のやわらかい素材を使用しています。
- 丈夫な厚手のシートで引っ張りに強く破れにくくなっています。
- 舌のお手入れにも使用しやすいサイズです。
- 口腔内だけでなく、身体、環境中の拭き取りにもご使用いただけます。



品番	規格	包装	1梱入数
1156994	80mm×220mm 2折	150枚/箱	40箱

## ※ 口腔ケア用360度歯ブラシ

磨きやすい360度設計の口腔用ブラシです。



### 爽快 お口すっきり360度歯ブラシ

- 360度設計のため角度を選ばず磨きやすくなっています。
- 方向性がなく、介助者にとって使いやすい形状です。
- 毛細管現象で汚れを吸い上げ、除去しやすくなっています。
- 極細のやわらかい毛を使用しています。
- 毛先が丸く、歯茎や粘膜にもやさしい。
- 舌クリーナーとしても兼用できます。

【材質】

柄の材質：ポリプロピレン  
毛の材質：ナイロン  
毛の硬さ：やわらかめ  
耐熱温度：90℃



品番	規格	包装	1梱入数
3118067	ブラシ直径15mm ホワイト	30本/箱	16箱

# ※ 食事用エプロン



介護を必要とされる方が食事の際、衣服を汚さないように着用するエプロンです。



## ハクゾウポケット付き食事用エプロン

三角形のポケット形状で、食べ・飲みこぼしをしっかりとキャッチできる使い捨てタイプのエプロンです。

- 衛生的な使い捨てタイプで洗濯の必要がありません。
- 三角形のポケット形状で、食べ・飲みこぼしを一か所に集めてキャッチします。
- 首ひもを調節して結べる為、首まわりにしっかりとフィットします。
- 肩まわりまでを覆うことができます。

[材質]  
ポリエチレン

意匠登録済



品番	規格	包装	1梱入数
3024505	オレンジ 100枚入	100枚/箱	10箱

## ハクゾウ食事用エプロン

- 耐久性に優れ、食べ・飲みこぼしをしっかりと弾きます。
- 取り外しやすいワイドなワンタッチテープ付きです。
- 首周りがフリーサイズで調整が自由にできます。
- 軽量で洗濯後の乾燥も取扱いが簡単です。

[材質]  
表生地 ポリエステル 100%、裏生地 アクリルコーティング  
※柄は指定できませんのでご了承ください。

ブルー



ピンク



格子 フルーツ 花柄 パッチワーク キッチン

※柄のパターンは定番以外の場合もごさいます。

品番	規格
1850400	ブルー 縦90cm×横75cm ポケットなし
1850401	ピンク 縦90cm×横75cm ポケットなし

## ※ ボディソープ



450mL



3.8L つめかえ用

### 素あわ物語

[医薬部外品] 承認番号30400DZX00994000

販売名：マイルドフォーミーソープR

敏感肌にやさしい「泡」にこだわり抜いたボディソープです。

- 敏感肌の方のために開発した製品なので肌がデリケートな方にもお使い頂けます。
- 有効成分(グリチルリチン酸ジカリウム)、保湿成分(ヒアルロン酸、コラーゲン、セラミド)、和漢植物由来の美肌保湿成分(ヨクイニンエキス、ドクダミエキス、ヨモギエキス)配合
- 弱アルカリ性です。  
(弱酸性と比較しても有用性は変わりません。)

#### 主な使用用途

- ・皮膚トラブルの予防、ケアに
- ・皮膚が脆弱になってしまった方に
- ・肌が乾燥しがちな高齢者の方に

香料、着色料、  
鉱物油、パラベン、  
エタノール フリー

品番	規格	1梱入数
3002012	450mL	15本/箱
3002013	3.8L つめかえ用	3個/箱

## ※ 紙オムツ (パンツタイプ)



やわらかくはきやすい、パンツタイプの紙オムツです。



消臭ポリマー配合  
臭いにも安心



### ニューハクゾウはくパンツ

#### レギュラータイプ

- 股間部のゴワつきをなくし、スッキリ・快適なはき心地です。
- うしろ側にサイズを表記、サイズとパンツの前後がひと目でわかります。
- 立体ギャザーの位置を左右に広げ、高くし、しっかりガードします。
- 吸収量 約1100g

品番	規格	適合ウエストサイズ	包装	1梱入数
3180336	M	65~ 90cm	20枚/袋	6袋/箱
3180337	L	80~105cm	18枚/袋	6袋/箱
3180338	LL	95~125cm	16枚/袋	6袋/箱

### ハクゾウはくパンツ

#### スリムタイプ

- すっきりうす型マットでモコモコしない、下着のようなはき心地です。
- のびのびソフトギャザーにより、片手でも上げ下げがカンタンです。
- 全面通気性シートでムレ・カブレを抑えます。
- 吸収量 約700g

品番	規格	適合ウエストサイズ	包装	1梱入数
3180344	スリムタイプ M	65~ 90cm	20枚/袋	6袋/箱
3180345	スリムタイプ L	80~105cm	18枚/袋	6袋/箱
3180346	スリムタイプ LL	95~125cm	16枚/袋	6袋/箱

## ※ 紙オムツ (テープ止めタイプ)

尿パッドの併用ができるテープ式パンツ型紙おむつです。



### ハクゾウテープ止めタイプ

- マット中央部を低くした尿パッド用ポケットが、尿パッドのズレから生じるモレを防止します。同時にポケットの効果で股間部のゴワつきを解消しています。
- お尻をしっかり包み込む形状に改良し、ぴったりフィットしてモレを防ぎます。
- 立体ギャザーの位置を左右に広げ、尿モレをシャットアウトします。
- テープをクロス状に止めることで、すきまを作らずしっかりフィット! はずれにくい!
- 吸収量 S:約900g、M:約1200g、L:約1500g

品番	規格	適合ヒップサイズ	包装	1梱入数
3180333	S	57~92cm	34枚/袋	3袋/箱
3180334	M	77~110cm	30枚/袋	3袋/箱
3180339	L	92~130cm	26枚/袋	3袋/箱

## ※ 紙オムツ (シートタイプ)

オムツカバーを併用して使って頂くフラットタイプの紙オムツです。



### ハクゾウシートタイプ

- 高吸収ポリマーの使用に加え、フィッシュボーン形エンボスとダイヤ形エンボスの二重効果で水分をすばやく吸収・拡散、表面はサラッとしています。
- 高吸収ポリマーで吸収力アップ。
- 経済的で安心してご使用頂けます。
- 吸収量 約950g

品番	規格	サイズ	包装	1梱入数
3180381	24枚入	30cm×72cm	24枚/袋	8袋/ケース

## ※ 尿パッド (レギュラータイプ)

フラットタイプの尿とりパッドです。



### ハクゾウ サポートパッド レギュラー

- ふんわり吸収体でソフトなつけ心地です。
- スレ止めテープ付き。
- 吸収量 約600g

品番	規格	
3180361	レギュラー	
サイズ	包装	1梱入数
20cm×48cm	30枚/袋	8袋/箱

# ※ 尿パッド (透湿タイプ) ※

透過性シートが湿気を逃がし、ムレを防ぎます。色別プリントシートで見分けが簡単です。

## さわやかケアパッド

**横モレを防ぐ**  
パッドを広げるだけでブロックギャザーがしっかり立ち上がり、効果的に横モレを防ぎます。

**見分けが簡単**  
色別プリントシートでパッドの見分けがひと目でできます。

**透湿タイプ**

**すーっと弱酸性**

**お肌の弱い方に**  
お肌にやさしいやわらか透湿シートが、おむつ内の湿気を逃がし、ムレを防ぎます。

保湿&ドライメントの  
快適W効果

## パワフル

- ズレ止めテープ付き。
- 高さのあるしっかりガードギャザーが尿をせき止めモラしません。
- 吸収量 約800g

**お肌にやさしい**  
昼間の交換に

品番	規格	サイズ	包装	1梱入数
3180351	パワフル	21cm×48cm	30枚/袋	8袋/箱

## ワイドロング

- ブロックギャザーが効果的に横モレを防ぎます。
- 股間すっきりお尻ひろびろ設計で、身体にフィットしてモラしません。
- 吸収量 約1000g

**安心形状マットでぴったりフィット**  
長時間ご使用の方に

品番	規格	サイズ	包装	1梱入数
3180359	ワイドロング	26cm×56cm	30枚/袋	8袋/箱

## ワイドロングライト

- 強力フィットギャザーがしっかり立ち上がり、誰でも簡単にソケイ部に沿わせやすく横モレを防ぎます。
- お肌にやさしいやわらか透湿シートがおむつ内の湿気を逃がし、ムレを防ぎます。
- 体の中心にあわせやすいセンターライン入りです。
- 吸水量 約900g

**かさばらずライトなつけ心地**  
長時間ご使用の方、お肌の弱い方に

品番	規格	サイズ	包装	1梱入数
3180358	ワイドロングライト	26cm×56cm	42枚/袋	6袋/箱

## ビッグ

- ブロックギャザーが効果的に横モレを防ぎます。
- お尻を包み込むひろびろ設計で、尿量が多い方や夜間等長時間の使用に好適です。
- 吸収量 約1400g

**大型で安心**  
夜間や尿量が多い方に

品番	規格	サイズ	包装	1梱入数
3180355	ビッグ	28cm×60.5cm	30枚/袋	4袋/箱

## スーパービッグ

- ブロックギャザーが効果的に横モレを防ぎます。
- 大型タイプで吸収力が高く、尿量が特に多い方や夜間等長時間の使用に好適です。
- 吸収量 約1500g

**超大型で安心**  
夜間や尿量が特に多い方に

品番	規格	サイズ	包装	1梱入数
3180357	スーパービッグ	37cm×68.5cm	30枚/袋	3袋/箱

# ※ 尿パッド (高吸収タイプ)

高吸収ポリマーを含んだ尿とりパッドです。

**全面スピード吸収**  
スピード吸収ポリマーと拡散スリットが、尿をすばやく吸い込むので、夜間や長時間使用する時もモレを防ぎます。

**優れた吸収力で肌あれを防ぐ**  
独自の吸収体ハイパーマットがたくさん尿をしっかりと吸収、閉じこめるので逆戻りがなくサラサラ快適です。

**横モレを防ぐ**  
パッドを広げるだけで立体ギャザーがしっかり立ち上がり、効果的に横モレを防ぎます。

**ムレ軽減でお肌にやさしい**  
やわらか透湿性シート採用

**超大型で安心**  
超大型のひろびろ設計なのでお尻をすっぽり包み込んで安心です。

**あてやすい**  
体の中心に合わせてやすいセンターライン入り。

超大型設計

## ハクゾウおもいやりパッド



### ハイパー1600

- 尿をすばやく吸収し、夜間や長時間使用する時もモレを防ぎます。
- 優れた吸収力で逆戻りが少なくサラサラ快適です。
- お尻を包み込み、オムツカバーにも収まります。
- 吸収量 約1800g



品番	規格	サイズ	包装	1梱入数
3180371	ハイパー1600	28cm×60.5cm	30枚/袋	4袋/箱



### ハイパー2000

- 尿をすばやく吸収し、夜間や長時間使用する時もモレを防ぎます。
- 優れた吸収力で逆戻りが少なくサラサラ快適です。
- お尻を包み込み、オムツカバーにも収まります。
- 吸収量 約2400g



品番	規格	サイズ	包装	1梱入数
3180372	ハイパー2000	37cm×68.5cm	20枚/袋	4袋/箱



## 09 | その他製品

### Line up

- |              |       |          |       |
|--------------|-------|----------|-------|
| ●患者用下着       | P.111 | ●三角巾     | P.114 |
| ●検診用パンツ      | P.111 | ●T字帯     | P.115 |
| ●検診用シート      | P.112 | ●固定帯     | P.115 |
| ●ガーゼねまき      | P.112 | ●滅菌ガーゼ   | P.115 |
| ●眼科用清浄綿      | P.112 | ●冷感タオル   | P.115 |
| ●靴下を履くための補助具 | P.113 | ●救急簡易担架  | P.116 |
| ●サポートソックス    | P.113 | ●遺体処置セット | P.117 |
| ●腹帯          | P.114 |          |       |

## ※ 患者用下着



患者様が着用するディスポタイプの不織布製トランクです。



### ハクゾウ両開きパンツ

- 肌の出る部分が少なく、着用者様の羞恥心を低減することができます。
- 紺色と厚めの不織布で透けにくくなっています。
- 両サイドの面ファスナーによる開閉で、パンツを脱がすことなく着け外しが可能です。
- 面ファスナーの角を丸くカットしており、肌に当たった時の違和感を軽減します。
- 縫い目が肌に当たらず、長時間の着用も快適です。
- 面ファスナーによるサイズの調整ができます。

品番	規格	適合ヒップサイズ	包装	1梱入数
3108151	M	74cm～98cm	1枚/袋	100袋/箱
3108153	L	80cm～110cm	1枚/袋	100袋/箱

患者様が着用するディスポタイプの肌着です。



### ハクゾウマルチ患者衣

- 前側、後側のどちら側でも着用可能です。
- 肩部分は面ファスナーで取り外しが可能です。
- 不織布素材でできています。

品番	種類	サイズ	包装	1梱入数
3108101	M	身丈112cm×胴回り63cm	10枚/袋	5袋×2箱
3108103	L	身丈121cm×胴回り66cm	10枚/袋	5袋×2箱

## ※ 検診用パンツ



注腸検査時等に着用する検診用パンツです。



### ハクゾウ穴あきパンツ

- 撥水性が高く、検診時における汚れを防ぎます。

品番	規格	包装	1梱入数
1780195	丈62cm	1枚/袋	50袋×4箱

## ※ 検診用シート

検診時に使用するシートです。



### ハクゾウ検診用シート

ロールタイプとシートタイプをご用意しています。

- 吸水・防水加工済みです。
- ミシン目300mm、120回分

#### 主な使用用途

- ・ 一般外来、病棟での処置などに
- ・ 口腔ケアや食事介助のケア時などに

品番	種類	規格	包装	1梱入数
1780194	ロールタイプ	370mm×36m	1本/箱	20箱
1750142	シートタイプ	365mm×300mm	200枚/箱	12箱

## ※ ガーゼねまき

ガーゼを使用した肌ざわりの良いねまきです。



### ハクゾウガーゼねまき

- 豊富な柄を取り揃えています。
- 裏ガーゼなし一重ねまきです。

※ 紳士・婦人各10種類の柄がございます。  
柄は指定できませんのでご了承願います。



品番	規格	包装	1梱入数
1830220	紳士Sサイズ(身丈:約135cm)	1枚	30枚/箱
1830221	紳士Mサイズ(身丈:約140cm)	1枚	30枚/箱
1830222	紳士Lサイズ(身丈:約145cm)	1枚	30枚/箱
1830223	婦人Sサイズ(身丈:約125cm)	1枚	30枚/箱
1830224	婦人Mサイズ(身丈:約130cm)	1枚	30枚/箱
1830225	婦人Lサイズ(身丈:約135cm)	1枚	30枚/箱
1830226	紳士LOサイズ(身丈:約145cm)	1枚	30枚/箱
1830227	婦人LOサイズ(身丈:約135cm)	1枚	30枚/箱

## ※ 眼科用清浄綿

目まわりの汚れ落としなどに使用する、眼科用清浄綿です。



### めまわりさん AG

[医薬部外品]

- 2plyの2枚入で、高圧蒸気滅菌済です。
- 毛羽立ちをおさえ、汚れを落としやすくしています。
- 花粉や目ヤニ、目のまわりの汚れが気になる時や点眼後にご使用頂けます。

成分及び分量 有効成分:ベンザルコニウム塩化物液0.01% 6.5mL  
(1包中) 基 材:医療脱脂綿

#### 効能又は効果

- ・ 目まわりの清浄又は清拭

品番	規格	包装	1梱入数
2600027	75mm×38mm	20包/箱	40箱
2600028	(2ply×2枚)	100包/箱	12箱

# ※ 靴下を履くための補助具



現場看護師のアイデアから生まれた靴下を履く補助具。

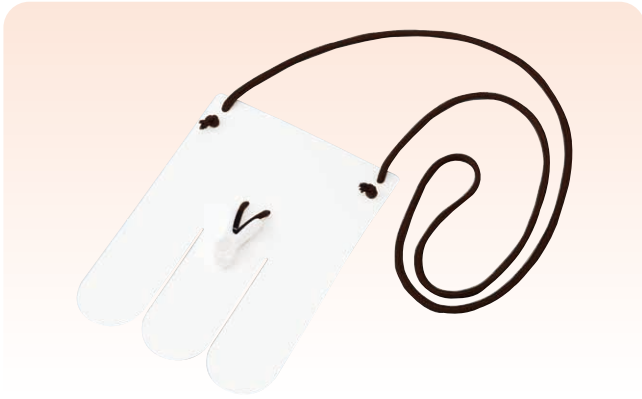

## スルっとはける君<sup>®</sup>

- 靴下を履くのが不自由な方、妊婦、ひざの曲げ伸ばしが不自由な方などにお使い頂けます。
- 靴下を下敷きに着け、洗濯はさみで靴下を挟むことによつて、つま先からかかとまで簡単に靴下を履くことができます。

[材質]

・下敷き:PP、洗濯はさみ:PP、ヒモ:アクリル

[製品サイズ]

・下敷き:幅230×高さ310mm、長ヒモ:2m、短ヒモ:20cm

品番	包装	1個入数
2270300	1枚/袋	20枚/箱

### 使用手順

**1**

洗濯はさみが付いている方を外側にして持ちます。  
※クリアファイル(ポリプロピレン製ファイル)

**2**

図のように内側に折ります。

**3**

反対側も折り、図のようにまとめます。  
※三つ折りにした時、洗濯はさみ下部を包み込むように把持すると力の弱い患者様でも靴下をセッティングすることが容易となります。

**4**

靴下の中に入れます。

**5**

洗濯はさみを靴下の端(後面)にとめます。  
※少し浅めにとめた方が外れやすいです。

**6**

ひもの端を持ち足先へスルっとはける君を設置します。  
※股関節の手術をした方は、脱臼部位をとらないようにしてください。

**7**

スルっとはける君の中に足を入れます。  
※手に巻きつけた方が、引き上げやすいです。

**8**

ひもを巻取りながら引っ張ると完成です!!

# ※ サポートソックス



足の疲れをやわらげる高機能サポートソックスです。



## ハクゾウ足もとサポートソックス

- 足底周囲の特殊編み構造が足裏を心地よく引き締めて、足の負担を軽減します。
- 足首からひざに向かって圧力を段階的に弱めることにより足にポンプ作用をもたらし、疲れのたまりやすい足部をスッキリと引き締めてサポートします。
- 抗菌・防臭加工済です。

品番	規格	包装
3000081	ホワイト-Sサイズ(22~24cm)	1足/箱
3000082	ホワイト-Mサイズ(24~26cm)	1足/箱
3000091	ブラック-Sサイズ(22~24cm)	1足/箱
3000092	ブラック-Mサイズ(24~26cm)	1足/箱

## ※ 腹帯



### ソフトセルメッシュfit

開腹手術後の保護、保温、固定。ストーマ等の固定に使用するメッシュタイプの手術後用腹帯です。

- 背部はムレにくいメッシュ生地を採用しています。
- ベルト部分が2つ割れで、ドレーンチューブ等を外部に出しやすい構造になっています。
- 上へズレにくい構成になっています。
- 脱着は面ファスナーで簡単に素早くできます。
- ソフトな伸びで、装着感が優れています。
- ガーゼ交換等の時間が短縮できます。

品番	規格	適合ウエストサイズ	包装	1梱入数
1730133	S	50cm～ 75cm	1枚/袋	10袋×12箱
1730134	M	68cm～ 88cm	1枚/袋	10袋×12箱
1730135	L	78cm～ 98cm	1枚/袋	10袋×12箱
1730136	LL	88cm～120cm	1枚/袋	10袋×12箱



### ワンタッチ腹帯

主に外科手術後の創部を保護するための腹帯です。

- 日本国内縫製品です。
- かぶれやムレが少なく、肌触りが快適です。
- 身体に的確にフィットし、ズレにくくなっています。
- 適度な伸縮性で、創部への圧迫を軽減します。

品番	種類	規格	適合ウエストサイズ	包装	1梱入数
1730130	レギュラー	31cm×140cm	75cm～100cm	1枚/袋	30袋
1730131	S	31cm×120cm	55cm～ 80cm	1枚/袋	30袋

## ※ 三角巾



患部の固定に使用します。



### 三角巾

[素材]  
綿100%

#### 使用用途

- ・ 傷口の保護及び感染防止、圧迫止血に。
- ・ 打撲、ねんざ部分の保護、固定。痛みをやわらげなどに。

#### 製品サイズ

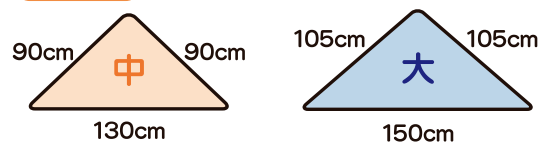

品番	種類	規格	包装	1梱入数
1780001	中	90cm× 90cm×130cm	1枚/袋	50枚×4箱
1780002	大	105cm×105cm×150cm	1枚/袋	50枚×4箱

## ※ T字帯

術後・産後に使用します。



## T字帯

肌触りのよい晒木綿のT字帯です。

品番	種類	規格	包装	1梱入数
1139072	ビニールなし	33cm×91cm	1枚/袋	50枚/箱×6

## ※ 固定帯

胸部・腰部固定用のコルセットです。



## リップバンドデラックス

肋骨骨折・胸部打撲等の固定用に考案された胸部固定帯です。

- 通気性・固定支持力に優れ、装着時の呼吸抑制はありません。
- 外科手術後の固定用腹帯としてもご使用できます。

品番	種類	規格	適合バスト	包装	1梱入数
1890147	フリー	100cm×17cm	65~94cm	1枚/袋	10袋/箱
1890148	ロング	110cm×17cm	92~115cm	1枚/袋	10袋/箱

## ※ 滅菌ガーゼ

少量パックの滅菌済ガーゼです。



## 滅菌済ガーゼ EOG

【一般医療機器】医療ガーゼ 届出番号27B2X00243000010  
販売名:ハクソウ滅菌サージョン

EOG滅菌したサージョン(折りたたみガーゼ)を、少量パックの個包装にしています。

品番	種類	規格	包装	1梱入数
1163921	S	5cm×5cm12ply	1枚入×12袋/箱	20箱×4中箱
1163922	M	7.5cm×7.5cm12ply	1枚入×10袋/箱	20箱×4中箱
1163923	L	7.5cm×10cm12ply	1枚入×8袋/箱	20箱×4中箱

## ※ 冷感タオル



## 涼タオル

【化粧品】販売名:ハクソウ涼タオルA

肌触りのよいレーヨン不織布を使用した個包装の使い捨て冷感タオルです。心地よい冷感が得られます。

- 皮膚の表面-4℃が2時間持続します。(室温26℃の室内での測定結果による。)
- アルコールフリー・パラベンフリーでお肌にやさしい処方設計です。
- 首にかけやすい超ロングタオルを採用しています。(サイズ:280mm×600mm)

成分 水、メントール、PG、ベンチレングリコール、メチルジイソプロピルプロピオン酸アミド、グリセシス-26、ベンザルコニウムクロリド、プシルカルバミン酸ヨウ化プロピニル、ステアレス-20、ポロキサマー181、クエン酸Na、クエン酸、フェノキシエタノール、PPG-26ブテス-26、PEG-40水添ヒマシ油、香料

素材:レーヨン・PET

品番	規格	包装	1梱入数
2601010	28cm×60cm 5本入(個包装)	10袋/箱	6箱
2601013	28cm×60cm 50本入(個包装)	50本/袋	6袋/ケース(300本入)

# ※ 救急簡易担架



簡単に滑らせて移動することができる救急簡易担架です。



人側



床側

## いいたんか (移易担架)

- 滑らせて移動することで、少人数での移動ができます。階段を登り降りする際に、段差を困難無く移動させることができます。
- 中心部にウレタンマットを入れていますので、保温性・クッション性に優れています。また患者様を枕ごと乗せることで頭元が固定されます。
- ベッドシーツが直接床や階段に接しないので、破れることなく清潔です。
- 折りたたむことができますので、省スペースで保管することができます。
- 省スペースなので、入院用ベッドの近くに保管でき、災害などの緊急時にもすぐに取り出すことができます。また、避難後も、そのまま簡易ベッド代わりにご使用頂けます。

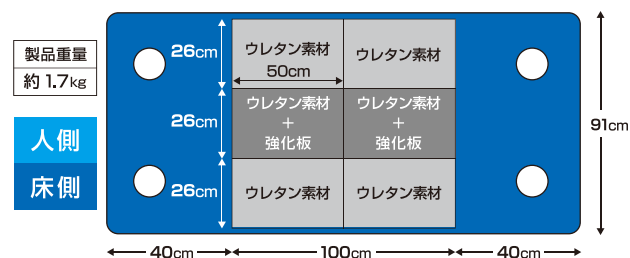

品番	規格	包装	1梱入数
3396033	幅91cm×長さ180cm	1枚/袋	10枚/ケース

### 使用手順



Step 1

本製品を床に置き(ブルーが人側、濃青色が床側になるように置いてください)、この上に患者様を枕と共にシーツごとベッドから移動させます。



Step 2

前側と後側の穴2箇所にはベッドシーツを内から外へ出し、強く結んでいきます。(写真は前側)



Step 3

両端を介護者がそれぞれ保持して、滑らすように廊下や階段を移動させていきます。



くだり階段



のぼり階段



廊下

両端を介護者が滑らすように廊下や階段を移動させていきます。滑らして移動できますので、持ち上げる力が不要で、階段の段差を困難無く移動させられます。

# ※ 遺体処置セット



遺体処置に必要なものを組み合わせたセットです。

## エスターセット®

- 材料管理の手間が省け、大変便利です。
- ご要望に応じて組み合わせを致します。
- 綿に付着している黒点は、綿花の種子・葉・茎・がくなどが取り除ききれずに残ったもので、品質上の問題はございません。

品番	包装	1個入数
1780201	1セット/箱	30箱



## レミニセット®

- ポリエステル生地にレースを使用し、高級感溢れる仕上がりです。
- 各製品はご要望に応じ組み合わせ致します (エスターセットとの組み合わせも可能です)。

### ■Aセット

品番	規格	入数	1個入数
3030011	レースハンカチ・合掌バンド	25個入/袋	4袋

### ■Bセット

品番	規格	入数	1個入数
3030015	レースハンカチ・合掌バンド・顎バンド	25個入/袋	4袋

### ■レースハンカチ10枚入

品番	規格	入数	1個入数
3030031	レースハンカチ 10枚入	10枚/袋	10袋



■レースハンカチ



■合掌バンド



■顎バンド

# その他

## Line up

●薬機法製品一覧	P.119	●支援ツール一覧	P.134
●添付文書一覧	P.120	●オンラインショップのご案内	P.135
●製品の使用期限について	P.122	●工場紹介	P.136
●JANコード一覧表	P.123	●SNS紹介	P.137
●弊社ホームページのご案内	P.132		
●介護ブランド<ここ笑み> ブランドサイトのご案内	P.133		



# 薬機法製品一覧



- 弊社製品のうち、一部のものは薬機法により、その取扱いが規制されています。
- 下記の製品については、すべて厚生労働大臣が認めた試験項目によりチェックし適合品のみを出荷することが義務づけられています。

薬事分類		販売名
医薬品	医療用医薬品	ハクゾウヨードホルムガーゼ、クロルヘキシジングルコン酸塩エタノール液1%12mm・16mm綿棒セット「ハクゾウ」、クロルヘキシジングルコン酸塩エタノール液1% R14mm綿棒セット「ハクゾウ」、クロルヘキシジングルコン酸塩エタノール液1%消毒布4×4「ハクゾウ」
	一般用医薬品	<b>第2類医薬品</b> プッシュ綿棒G0.05、ハクゾウG綿0.2 <b>第3類医薬品</b> プッシュ綿棒P、プッシュ綿棒PF、エレファワイパーE、エレファワイパーインソ、エレファワイパーEI、エレファコットンエコE、エレファジェルS、エレファコットンインソ
医薬部外品	指定医薬部外品 医薬部外品	<b>指定医薬部外品</b> ハクゾウ薬液付き綿棒BZ0.025%、エレファフォーム（ノンアルコールジェル CHC）、ハクゾウ消毒用エタノール液EI、ウエットプレット、ハクゾウAL綿アイ、ハクゾウAL綿ワンE、ハクゾウALガーゼE、エレファジェル、ハクゾウアルコールパッド、ハクゾウG綿0.1、ハクゾウポビドンヨード綿棒、エレファジェルプラス、エレファミスト <b>医薬部外品</b> めまわりさんS、素あわ物語（マイルドフォーミーソープR）
化粧品	化粧品	ハクゾウハイボワイパー、ハクゾウハンドケアジェル、ハクゾウマウスクリンA、あわ物語やさしさプラス2、ハクゾウハンドケア物語（ハンドローションHK-2）、ハクゾウあわ物語iromiru、お口うるるジェル（お口うるる・ジェルHL／お口うるる・ジェルPA）、お口すっきりウエットシート、ハクゾウハイボクロス、ハクゾウリラケア、ハクゾウリラケアライト、ハクゾウ涼タオルA
医療機器	管理医療機器	<b>分娩時処置用具セット</b> （JMDNコード：70978000）ハクゾウ分娩キットピンク（ナートキット）、ハクゾウ分娩キットⅡ
	一般医療機器	<b>医療ガーゼ</b> （JMDNコード：13700000）ガーゼ、エレファガーゼ、サージョン、カニューゼ、クォーターガーゼ、ハクゾウ滅菌エレファガーゼ、ハクゾウ滅菌サージョン、ハクゾウ滅菌カニューゼ、ハクゾウ滅菌クォーターガーゼ、タンボンガーゼ、ニュータンボンガーゼ、滅菌ニュータンボンガーゼ <b>X線造影材入りガーゼ</b> （JMDNコード：32374000）ハクゾウオベガーゼG、ハクゾウラパロガーゼNEO、ハクゾウラパロガーゼG、ハクゾウ滅菌オベガーゼG、ハクゾウ滅菌ラパロガーゼNEO、ハクゾウ滅菌ラパロガーゼG、ハクゾウ滅菌クォーターガーゼG、ハクゾウ滅菌ラパロガーゼNEO、ハクゾウ滅菌ラパロガーゼG、ハクゾウ滅菌オベガーゼNEO、ハクゾウオベガーゼNEO、ハクゾウラパロガーゼG <b>X線造影材入りスポンジ</b> （JMDNコード：13705000）ハクゾウラパットNEO（ヒモ付）、ハクゾウラパットNEO（ヒモなし）、ハクゾウラパットG（ヒモ付）、ハクゾウラパットG（ヒモなし）、エレファスポンジNEO（ヒモ付）、エレファスポンジNEO（ヒモなし）、エレファスポンジG（ヒモ付）、エレファスポンジG（ヒモなし）、ハクゾウ滅菌ラパットNEO（ヒモ付）、ハクゾウ滅菌ラパットNEO（ヒモなし）、ハクゾウ滅菌ラパットG（ヒモ付）、ハクゾウ滅菌ラパットG（ヒモなし）、滅菌エレファスポンジNEO（ヒモ付）、滅菌エレファスポンジNEO（ヒモなし）、滅菌エレファスポンジG（ヒモ付）、滅菌エレファスポンジG（ヒモなし）、ガーゼ巻きコットンG、滅菌ガーゼ巻きコットンG、プレットG、滅菌プレットG、ハクゾウ滅菌メジャーゼ、ラパロバーム <b>開腹術用スポンジ</b> （JMDNコード：15085000）滅菌ハクゾウ合わせガーゼ（ヒモ付）、滅菌ハクゾウ合わせガーゼ（ヒモなし）、ハクゾウ合わせガーゼ（ヒモ付）、ハクゾウ合わせガーゼ（ヒモなし）、エレファスポンジ（ヒモ付）、エレファスポンジ（ヒモなし）、滅菌エレファスポンジ（ヒモ付）、滅菌エレファスポンジ（ヒモなし） <b>医療脱脂綿</b> （JMDNコード：70975000）ハクゾウ脱脂綿、裁断綿、メンカク、シルキュー、滅菌メンカク、滅菌シルキュー、医療用脱脂綿 <b>綿状パッド</b> （JMDNコード：32572000）ガーゼ巻きコットン、滅菌ガーゼ巻きコットン、デオシート、デオシートXJ <b>手術用被覆・保護材</b> （JMDNコード：34654000）ハクゾウキュアドレス <b>コットンボール</b> （JMDNコード：11028000）ハクゾウ滅菌綿球、プレット、滅菌プレット、ドライプレット、ヒモ付きプレット、ヒモ付き滅菌プレット、キープレット、滅菌キープレットS、CLプレット <b>医療用不織布</b> （JMDNコード：34655000）ハクゾウラップキュアドレッシング（ラップキュアドレッシングⅡ）、ハクゾウ滅菌HMガーゼ、ハクゾウ滅菌HMガーゼ（カット入り）、エレファクロスラゲゼ、エプロンガーゼ、エレファクロスレイヤ <b>綿状創傷被覆・保護材</b> （JMDNコード：11751000）傷あてパッド、ラップキュアドレッシングⅡ <b>救急絆創膏</b> （JMDNコード：34864000）エレバンプレスタットミニ EX、エレバンプレスタットミニ ジェントル、エレバンプレスタット、エレバンショット、エレバンブロック、エレバンワイドDX、エレバンスタンチ、エレバンフィルムS、エレバンフィルムS10、エレバン、エレバンフィンガーティップ、エレバンプレスタットEX、エレガードフィルムNATURAL、エレガードフィルムPAD、エレガードフィルムI.V. <b>単回使用クラスⅠ処置キット</b> （JMDNコード：33961001）ハクゾウ処置キットA、透析キットI、回収キットI、MBPキットI、CAPDキットI、ルンバールキットI、導尿キットI、ハクゾウプレパッケージキットI <b>弾性ストッキング</b> （JMDNコード：31724000）ネオフラックスS ハイソックスタイプ、弾性ソックスsprl <b>単回使用汎用サージカルドレープ</b> （JMDNコード：35531000）手術・処置用不織布覆布（エレファドレープ、エレファ器械台カバー）、ハクゾウサージカルドレープ、ハクゾウ滅菌サージカルドレープ <b>医療用捲綿子</b> （JMDNコード：10172000）ドクター ヒュービー ポート クリーナー <b>止血用圧圧器具</b> （JMDNコード：70617000）ハクゾウ滅菌SPコットン、ハクゾウSPコットン、ハクゾウ滅菌圧迫綿、ハクゾウ圧迫綿、ハクゾウ滅菌タブレット綿、ハクゾウタブレット綿、ハクゾウALGパッド <b>眼アプリケーション</b> （JMDNコード：10175000）ハクゾウアイスティック、ハクゾウアイスポンジ <b>洗浄剤注入用具</b> （JMDNコード：70463000）創洗浄用粘着フィルム（サージポケット）



## 添付文書一覧



弊社で販売している製品の添付文書一覧です。必要な時、弊社営業窓口にお問い合わせ頂くか、ホームページ、PMDAのホームページでダウンロードできますのでご活用ください。

① 医療用医薬品		
	販売名	承認番号
1	ハクゾウヨードホルムガーゼ	20400AMZ00403000
2	クロナキジシングルコン酸塩エタノール液1%16mm綿棒セット[ハクゾウ]	23000AMX00441000
3	クロナキジシングルコン酸塩エタノール液1%12mm綿棒セット[ハクゾウ]	30300AMX00433000
4	クロナキジシングルコン酸塩エタノール液1%消毒布4×4[ハクゾウ]	30400AMX00196000
5	クロナキジシングルコン酸塩エタノール液1%R14mm綿棒セット[ハクゾウ]	30600AMX00005000

② 一般用医薬品		
	販売名	承認番号
1	ブッシュ綿棒P【第3類医薬品】	21700APZ01119000
2	ブッシュ綿棒PF【第3類医薬品】	21900APX00375000
3	ブッシュ綿棒G0.05【第2類医薬品】	22000APX00011000
4	エレファワイパー・E(W)・E(4)【第3類医薬品】	21700APZ00229000
5	エレファワイパー・イン(W)・イン(4)【第3類医薬品】	21600APZ00471000
6	エレファワイパー・E・E(W)【第3類医薬品】	21600APZ00472000
7	ハクゾウG綿0.2【第2類医薬品】	30500APX00250000
8	エレファコットンエコE【第3類医薬品】	21500APZ00761000
9	エレファコットンイン【第3類医薬品】	21500APZ00762000
10	エレファジェルS【第3類医薬品】	22300APX00256000

③ 医薬部外品		
	販売名	承認番号
1	ウエットブレット【指定医薬部外品】	21500DZ01525000
2	エレファジェル【指定医薬部外品】	22200DZX00001000
3	ハクゾウG綿0.1【指定医薬部外品】	22500DZX00740000
4	ハクゾウALガーゼE【指定医薬部外品】	22700DZX00515000
5	マイルドフォーミーソープR	30400DZX00994000
6	ハクゾウポビドンヨード綿棒【指定医薬部外品】	22900DZX01635000
7	めまわりさんS	—
8	ハクゾウ薬液付き綿棒BZO.025%	30700DZX00749000
9	ハクゾウ消毒用エタノール液E【指定医薬部外品】	30200DZX00804000
10	ノンアルコールジェルCHC【指定医薬部外品】	30500DZX01361000
11	エレファジェルプラス【指定医薬部外品】	30300DZX00979000
12	ハクゾウアルコールパッド【指定医薬部外品】	30400DZX01433000
13	エレファミスト【指定医薬部外品】	30600DZX01288000

④ 医療機器(一般医療機器)		
	販売名	届出番号
1	エレファーゼ	27B2X00243000001
2	サージョン	27B2X00243000003
3	カニューゼ	27B2X00243000004
4	クォーターガーゼ	27B2X00243000007
5	ハクゾウ滅菌エレファーゼ	27B2X00243000008
6	ハクゾウ滅菌サージョン	27B2X00243000010
7	ハクゾウ滅菌カニューゼ	27B2X00243000011
8	ハクゾウ滅菌クォーターガーゼ	27B2X00243000014
9	ハクゾウオベガーゼNEO	27B2X00243000015
10	ハクゾウオベガーゼG	27B2X00243000016
11	ハクゾウラパロガーゼNEO	27B2X00243000021
12	ハクゾウラパロガーゼG	27B2X00243000022
13	滅菌ハーフガーゼG	27B2X00243000026
14	ハクゾウ滅菌オベガーゼNEO	27B2X00243000023
15	ハクゾウ滅菌オベガーゼG	27B2X00243000024
16	ハクゾウ滅菌ラパロガーゼNEO	27B2X00243000029
17	ハクゾウ滅菌ラパロガーゼG	27B2X00243000030
18	ハクゾウラバットNEO(ヒモ付)	27B2X00243000035
19	ハクゾウラバットNEO(ヒモなし)	27B2X00243000036
20	ハクゾウラバットG(ヒモ付)	27B2X00243000037
21	ハクゾウラバットG(ヒモなし)	27B2X00243000038
22	エレファスポンジNEO(ヒモ付)	27B2X00243000039
23	エレファスポンジNEO(ヒモなし)	27B2X00243000040
24	エレファスポンジG(ヒモ付)	27B2X00243000041
25	エレファスポンジG(ヒモなし)	27B2X00243000042
26	ハクゾウ滅菌ラバットNEO(ヒモ付)	27B2X00243000043
27	ハクゾウ滅菌ラバットNEO(ヒモなし)	27B2X00243000044
28	ハクゾウ滅菌ラバットG(ヒモ付)	27B2X00243000045
29	ハクゾウ滅菌ラバットG(ヒモなし)	27B2X00243000046
30	滅菌エレファスポンジNEO(ヒモ付)	27B2X00243000047
31	滅菌エレファスポンジNEO(ヒモなし)	27B2X00243000048
32	滅菌エレファスポンジG(ヒモ付)	27B2X00243000049
33	滅菌エレファスポンジG(ヒモなし)	27B2X00243000050
34	ハクゾウ合わせガーゼ(ヒモ付)	27B2X00243000051
35	ハクゾウ合わせガーゼ(ヒモなし)	27B2X00243000052
36	エレファスポンジ(ヒモなし)	27B2X00243000054
37	滅菌ハクゾウ合わせガーゼ(ヒモ付)	27B2X00243000055
38	滅菌ハクゾウ合わせガーゼ(ヒモなし)	27B2X00243000056
39	滅菌エレファスポンジ(ヒモ付)	27B2X00243000057
40	滅菌エレファスポンジ(ヒモなし)	27B2X00243000058
41	ハクゾウ脱脂綿	27B2X00243000060

42	ガーゼ	27B2X0024300062
43	ガーゼ巻きコットン	27B2X0024300065
44	滅菌ガーゼ巻きコットン	27B2X0024300066
45	ガーゼ巻きコットンG	27B2X0024300067
46	滅菌ガーゼ巻きコットンG	27B2X0024300068
47	ハクゾウ滅菌SPコットン	27B2X0024300069
48	ハクゾウSPコットン	27B2X0024300070
49	ハクゾウ滅菌圧迫綿	27B2X0024300071
50	ハクゾウ圧迫綿	27B2X0024300072
51	ハクゾウ滅菌タブレット綿	27B2X0024300073
52	ハクゾウタブレット綿	27B2X0024300074
53	プレート	27B2X0024300075
54	滅菌プレート	27B2X0024300076
55	ドライプレート	27B2X0024300077
56	裁断綿	27B2X0024300078
57	メンカク	27B2X0024300079
58	シルキュー	27B2X0024300080
59	滅菌メンカク	27B2X0024300081
60	滅菌シルキュー	27B2X0024300082
61	ヒモ付きプレート	27B2X0024300083
62	ハクゾウ滅菌綿球	27B2X0024300084
63	タンボンガーゼ	27B2X0024300086
64	ニュータンボンガーゼ	27B2X0024300087
65	滅菌ニュータンボンガーゼ	27B2X0024300089
66	CLプレート	27B2X0024300090
67	ヒモ付き滅菌プレート	27B2X0024300092
68	キープレート	27B2X0024300094
69	滅菌キープレートS	27B2X0024300095
70	エレバンプレスタット	27B2X0024300102
71	ハクゾウ滅菌HMガーゼ	27B2X0024300103
72	ハクゾウ滅菌HMガーゼ(カット入り)	27B2X0024300104
73	ハクゾウ処置キットA	27B2X0024300114
74	透析キットI	27B2X0024300122
75	回収キットI	27B2X0024300123
76	分娩キットI	27B2X0024300124
77	MBPキットI	27B2X0024300125
78	ルンバルキットI	27B2X0024300126
79	導尿キットI	27B2X0024300127
80	CAPDキットI	27B2X0024300128
81	プレートG	27B2X0024300132
82	滅菌プレートG	27B2X0024300133
83	ハクゾウプレパッケージキットI	27B2X0024300139
84	ハクゾウアイスティック	27B2X0024300145

85	ハクゾウアイスポンジ	27B2X0024300146
86	ハクゾウキュアドレス	27B2X0024300147
87	エレバンプレスタットミニ EX	27B2X0024300148
88	エレファクロスラグゼ	27B2X0024300150
89	デオシート	27B2X0024300151
90	弾性ソックスsprl	27B2X0024300154
91	エレバンプレスタットミニ ジェントル	27B2X0024300155
92	ハクゾウALGパッド	27B2X0024300156
93	ドクター ヒュービー ポート クリーナー	27B2X0024300157
94	デオシートXJ	27B2X0024300159
95	ハクゾウ滅菌メジャーゼ	27B2X0024300162
96	エプロンガーゼ	27B2X0024300164
97	エレバンフィンガータイプ	27B2X0024300165
98	創洗浄用粘着フィルム	27B2X0024300166
99	滅菌エレファクロス ラグゼ	27B2X0024300169
100	ラバロバーム	27B2X0024300167
101	エレバンプレスタットEX	27B2X0024300170
102	エレガードフィルムNATURAL	27B2X0024300172
103	エレガードフィルムI.V.	27B2X0024300173
104	エレガードフィルムPAD	27B2X0024300174
105	エレファクロス レイヤ	27B2X0024300175
106	医療用脱脂綿	27B3X0004500001
107	手術・処置用不織布覆布	27B1X0011400014
108	エレバンショット	43B2X00005000074
109	エレバンブロック	43B2X00005000077
110	エレバンワイドDX	43B2X00005000076
111	エレバンスタンチ	43B2X00005000075
112	エレバンフィルムS	43B2X00005000078
113	エレバンフィルムS10	43B2X00005000079
114	エレバン	43B2X00007B00033
115	傷あてパッド	43B2X00007D00003
116	ネオフラックスS ハイソックスタイプ	13B2X00187000003
117	ラップキュアドレッシングII	43B2X00007D00006

⑤ 医療機器(管理医療機器)		
	販売名	認証・承認番号
1	ハクゾウ分娩キットII	302ADBZX00073000
2	ナートキット	21900BZZ00020000



## 製品の使用期限について



※弊社製品の未開封の使用期限（製造年月日からの期限）になります。  
 ただし、製品には、製造年月日から使用期限年数経過後の前月を表示しています。  
 例 2025年4月10日製造で、使用期限が3年の製品の場合  
 使用期限表示：2028.03（2028年3月末日が使用期限ということを示します）

未開封での使用期限	製品名	分類
1年	ハクゾウ爽やか清潔タオル、ハクゾウすっきりタオル、ハクゾウうるおいケアタオル	感染対策製品
2年	ブッシュ綿棒P、ブッシュ綿棒PF、ブッシュ綿棒G0.05、クロルヘキシジングルコン酸塩エタノール液1%12mm・16mm綿棒セット「ハクゾウ」、ハクゾウ薬液付き綿棒BZ0.025%、ハクゾウポビドンヨード綿棒、ウエットプレット、エレファコットンエコE、エレファコットンエコE（ツインパック）、エレファコットンイソ、エレファコットンイソ（ツインパック）、ハクゾウAL綿 、ハクゾウALガーゼE、ハクゾウ環境クロスVロック、トイレに流せるハクゾウ環境クロスVロック、ハクゾウ環境クロスWブロックNE0、エレファウエットクロス80（20枚、250枚）、エレファウエットクロス80プラス、そのまま使えるジアワイブ1000、ひねって含浸ハクゾウジアパック、ハクゾウハイポクロス、クロルヘキシジングルコン酸塩エタノール液1%R14mm綿棒セット「ハクゾウ」、ペルシールクリーン、ハイドロシールクリーン、ハクゾウリラケアライト	感染対策製品
	ハクゾウヨードホルムガーゼ	手術・ガーゼ関連製品
	爽快 ハクゾウマウスクリーンA、くっつきタイLF	介護・看護用製品
3年	ハクゾウハイポワイパー、ハクゾウG綿0.1、エレファワイパーE・E（W）・E（4）、エレファワイパーイソ・イソ（W）・イソ（4）、エレファワイパーEI・EI（W）、クロルヘキシジングルコン酸塩エタノール液1%消毒布4×4「ハクゾウ」、ハクゾウ消毒用エタノール液EI、エレファフォーム、エレファジェル、エレファジェルプラス、エレファジェルS、ハクゾウハンドケアジェル肌ほのか、ハクゾウハンドケア物語、ハクゾウあわ物語iromiru、ハクゾウあわ物語 やさしさプラス、エレファウエットクロス80（100枚）、ハクゾウアルコールパッド、ハクゾウG綿0.2、ハクゾウリラケア、エレファミスト	感染対策製品
	デオシート、Dr.HUBY ポートクリーナー 医療用綿棒、ハクゾウ滅菌キュアドレS、エレファドレープ、エレファ器械台カバー、ネオフラックスS、エプロンガーゼ、ハクゾウ滅菌メジャーゼ、デオシートXJ、サージポケット、SSボックス、未滅菌ガーゼ、ラパロパーム、ラパロガーゼ	手術・ガーゼ関連製品
	プレット、未滅菌脱脂綿	脱脂綿・止血用製品
	エレガードフィルムNATURAL、エレガードフィルムPAD、エレガードフィルムI.V.、エレバンプレスタットEX	絆創膏製品
	素あわ物語、meetuuアイカバー光線療法用、マミーサラットA	産科用製品
	素あわ物語、お口うるるジェル、お口すっきりウエットシート	介護・看護用製品
	めまわりさん	その他製品
	※その他 EOG滅菌製品（キット製品、滅菌ガーゼ、滅菌綿球、滅菌綿棒など）	
4年	エレバンフィンガーティップ	絆創膏製品
5年	アイスティック、アイスポンジ、ハクゾウラップキュアドレッシング、ハクゾウ滅菌ラップキュアドレッシング	手術・ガーゼ関連製品
	キープレット、ハクゾウALGパッド	脱脂綿・止血用製品
	エレバンフィルムS10、エレバンフィルムS、エレバンプレスタット ミニ EX、エレバンブロック、エレバンワイドDX、エレバンプレスタット、エレバンプレスタットミニ ジェントル、エレバンスタンチ、エレバンショット、エレバン	絆創膏製品
	すっきりドライシート	介護・看護用製品

※これらの製品以外でご不明な点がございましたら各営業担当窓口にご相談ください。

# JANコード一覧表

頁数	品名	品番	規格・種類	JANコード
8	ブッシュ綿棒P	2800211	No.12 1本入	4958286077062
		2800212	No.12 2本入	4958286077079
		2800301	No.13 1本入	4958286077086
9	ブッシュ綿棒PF	2800441	No.12 1本入	4958286077093
		2800442	No.12 2本入	4958286077109
		2800451	No.13 1本入	4958286077116
	ブッシュ綿棒G0.05	2800461	No.12 1本入	4958286077031
		2800462	No.12 2本入	4958286077048
		2800471	No.13 1本入	4958286077055
10	クロルヘキシジングルコン酸塩エタノール液1% 12mm綿棒セット「ハクソウ」	2600324	12mm 1本入	4958286079509
		2600325	12mm 2本入	4958286079516
	クロルヘキシジングルコン酸塩エタノール液1% 16mm綿棒セット「ハクソウ」	2600323	16mm 1本入	4958286074597
11	クロルヘキシジングルコン酸塩エタノール液1% R14mm綿棒セット「ハクソウ」	2600328	14mm 1本入	4958286081199
		2600329	14mm 2本入	4958286081205
11	ハクソウ薬液付き綿棒BZ0.025%	2600340	16mm 1本入	4958286084046
	ハクソウポビドンヨード綿棒	2600335	No.12・1本入	4958286082387
		2600336	No.13・1本入	4958286082394
	ウエットプレート	2621401	No.14 1球	4958286330235
		2621402	No.14 2球	4958286330242
		2621403	No.14 3球	4958286330259
		2622001	No.20 1球	4958286330266
		2622002	No.20 2球	4958286330273
		2622003	No.20 3球	4958286330280
		2622501	No.25 1球	4958286330297
		2622502	No.25 2球	4958286330303
		2622503	No.25 3球	4958286330310
		2623001	No.30 1球	4958286330402
		2623002	No.30 2球	4958286330327
		2624003	No.40 3球	4958286061757
	2624005	No.40 5球	4958286057408	
	12	ハクソウハイボワイパー	2600091	8cm×8cm 4折
ハクソウ ハイボクロス		3940028	30cm×30cm	4958286719320
ドライプレート		3041401	No.14 1球	4958286711485
		3041402	No.14 2球	4958286711508
		3041403	No.14 3球	4958286711515
		3041405	No.14 5球	4958286711522
		3042001	No.20 1球	4958286711539
		3042002	No.20 2球	4958286711546
		3042003	No.20 3球	4958286711553
		3042005	No.20 5球	4958286711560
		3042501	No.25 1球	4958286711577
		3042502	No.25 2球	4958286711584
		3042503	No.25 3球	4958286711591
		3042505	No.25 5球	4958286711607
		3043001	No.30 1球	4958286711614
		3043002	No.30 2球	4958286711621
3043003		No.30 3球	4958286711492	
13	CLプレート	1270001	No.14 5球	4958286320113
		1270002	No.14 10球	4958286320120
		1270011	No.14 20球	4958286320137
		1270003	No.20 5球	4958286320144
		1270004	No.20 10球	4958286320151
		1270012	No.20 20球	4958286320168
		1270005	No.25 5球	4958286320175

頁数	品名	品番	規格・種類	JANコード
13	CLプレート	1270006	No.25 10球	4958286320182
		1270007	No.30 5球	4958286320199
		1270008	No.40 3球	4958286320205
13	CL容器	1270051	—	4958286320229
	エレファワイパーE	2600022	8cm×8cm 4折 100入	4958286331058
14	エレファワイパーEI	2600049	4cm×8cm 2折 200入	4958286709956
	エレファワイパーE(W)	2600053	4cm×4cm 2枚 200入	4958286330983
		2600093	4cm×4cm 2枚 60入	4958286331119
	ハクソウアルコールパッド	2600014	4cm×4cm 2枚 200入	4958286081182
		2600016	4cm×4cm 2枚 60入	4958286083155
	エレファワイパーEI(W)	2600030	4cm×4cm 2枚 60入	4958286706573
		2600031	4cm×4cm 2枚 200入	4958286330570
	エレファワイパーイソ(W)	2600055	4cm×4cm 2枚 200入	4958286331003
		2600094	4cm×4cm 2枚 60入	4958286331126
	15	エレファワイパーE(4)	2600054	4cm×4cm 4枚 100入
エレファワイパーイソ(4)		2600056	4cm×4cm 4枚 100入	4958286331010
クロルヘキシジングルコン酸塩エタノール液1% 消毒布4×4「ハクソウ」		2600095	4cm×4cm 2枚 160入	4958286080376
16	ハクソウG綿0.1	2600029	4cm×4cm 2枚 60入	4958286706580
		2600036	4cm×4cm 2枚 200入	4958286706313
	ハクソウG綿0.2	2600006	4cm×4cm 60入	4958286081267
		2600007	4cm×4cm 200入	4958286081274
	エレファコットンエコE(ツインパック)	2600101	4cm×4cm	4958286330488
	エレファコットンイソ(ツインパック)	2600104	4cm×4cm	4958286330518
	ハクソウAL綿(ツインパック)	2600105	4cm×4cm	4958286330525
ハクソウALガーゼE(ツインパック)	2600106	4cm×4cm 8ply	4958286068152	
17	エレファコットンエコE	1740711	100枚入	4958286330068
		1740712	300枚入	4958286330075
		1740714	50g入	4958286331041
19	エレファミスト	2600213	500mL	4958286084077
		2600196	500mL用シャワーポンプ	4958286717340
		3395026	TTM-08A ホワイト	4543845005305
	3395027	TTM-08A デークブロンズ	4543845005312	
	ハクソウ消毒用エタノール液EI	2600187	500mL	4958286078878
		2600196	500mL用シャワーポンプ	4958286717340
		2600186	1L	4958286079547
2600199		1L用シャワーポンプ	4958286079554	
20	ハクソウオートディスペンサー-Rub	2600192	5L(専用コック付)	4958286079226
		3395026	TTM-08A ホワイト	4543845005305
		3395027	TTM-08A デークブロンズ	4543845005312
		1850270	HKR-100W	4958286717760
	エレファジェル	3905065	エレファジェル専用ホルダー 本体	4958286718125
		3905066	エレファジェル専用ホルダー ネジ式	4958286718132
		2600189	350mLつけかえ用【指定医薬部外品】	4958286079103
3904955	エレファジェルホルダー 手すり用	4958286704982		
21	エレファジェルS	2600181	60mL	4958286036557
		2600182	150mL	4958286061887
	2600183	350mL	4958286036564	
	2600184	150mL	4958286707228	
	2600185	350mL	4958286057439	
エレファジェルプラス	2600203	350mL	4958286079691	
エレファジェル用ポシット	3087663	150mL専用 ネイビー	4958286706986	
	3087666	150mL専用 ピンク	4958286706412	
	3087669	腰適用ベルト	4958286706993	
エレファジェル用リール	3087661	10個/袋	4958286712178	

頁数	品名	品番	規格・種類	JANコード
-	エレファジェル用ホルダー	3904987	エレファジェル・あわ物語共通ホルダー	4958286710235
		3904980	エレファジェル・あわ物語共通ホルダー専用フック	4958286705569
		3904955	エレファジェルホルダー 手すり用	4958286704982
22	エレファフォーム	3102101	150mL	4958286720593
	ハクソウハンドケアジェル肌ほのか	3901195	195g	4958286712314
	ハクソウハンドケア物語	1899376	300mL	4958286705811
23	ハクソウあわ物語 やさしさプラス	3001199	500mL	4958286705781
	ハクソウあわ物語 iromiru	3002004	500mL ポンプ付	4958286718293
24	ハクソウやさしいパータオル	3395001	縦20cm×横23cm 3ply 120組入	4958286707204
	ハクソウパーパータオルホルダー	3395021	縦タイプ	4958286709284
	パーパータオルホルダー	3395023	PT600	4543845000157
	ハクソウ抗菌パーパータオル	1895891	縦23cm×横22cm 2ply 150組入	4958286602004
	パーパータオルホルダー	1895924	レギュラーLBホルダー	4904860807006
25	ハクソウ環境クロスVロック	3395006	60枚入	4958286712628
		3394120	80枚入	4958286718521
		3394063	容器入 (300枚入)	4958286601182
		3394064	詰替用 (300枚入)	4958286601199
		3394076	特大・厚手 (15枚入)	4958296721408
	トイレに流せるハクソウ環境クロスVロック	3394072	60枚入	4958286704951
26	ハクソウ環境クロスWブロックNEO	2600270	30枚入	4958286078397
		2600271	60枚入	4958286078403
		2600272	容器入 250枚入	4958286078410
		2600273	詰替用 250枚入	4958286078427
	ハクソウエックロスホルダー	1850832	————	4958286721378
	そのまま使えるシアワイプ1000	3162266	50枚入	4958286717999
27	ひねって含浸ハクソウシアパック1000	3162102	水溶性5枚 (200mm×300mm)	4958286705705
	ひねって含浸ハクソウシアパック1000	3162201	不織布5枚 (250mm×250mm)	4958286706306
	ひねって含浸ハクソウシアパック5000	3162105	水溶性5枚 (200mm×300mm)	4958286706924
	ベルシールクリーン	2600280	100枚入	4958286081823
	ハイドシールクリーン	3940070	100枚入	4958286721019
28	エレファエックロス80	3940020	20枚入 小判	4958286713335
		3996000	100枚入 ポトルタイプ	4958286713182
		3996001	100枚入 詰替用	4958286713199
		3996002	100枚入用空容器	4958286721026
		2600194	250枚入 大判容器入	4958286078922
		2600195	250枚入 大判詰替用	4958286078939
	エレファエックロス80プラス	2600197	250枚入 大判容器入	4958286079431
		2600198	250枚入 大判詰替用	4958286079448
		3940023	20枚入	4958286713373
		トイレに流せるハクソウフキートル	3394071	20枚入
29	ハクソウおうと物処理セット	2610343	ICPACK®-F	4958286055572
		2610353	(吸収シート・ヘラ付き) PE袋入り	4958286057002
31	ハクソウプラスチックガウンFE	3087621	親指フックタイプ ブルー 30枚入	4958286720241
		3087622	ゴムそでタイプ ブルー 30枚入	4958286720258
	ハクソウプラスチックガウンδ	3087632	親指フックタイプ・ブルー	4958286721293
	ハクソウプラスチックガウンαEx	3087593	親指フックタイプ・ブルー	4958286721231
3087594		ゴムそでタイプ・ブルー	4958286721248	
32	ハクソウプラスチックエプロンSEプレミアム	3024121	ホワイト 50枚入	4958286709994
		3024122	ピンク 50枚入	4958286710006
		3024123	ブルー 50枚入	4958286710013
	ハクソウプラスチックエプロンSE-ECO	3024501	ホワイト 50枚入 72cm×120cm	4958286712345
		3024502	ピンク 50枚入 72cm×120cm	4958286712352
		3024503	ブルー 50枚入 72cm×120cm	4958286712369

頁数	品名	品番	規格・種類	JANコード
32	ハクソウプラスチックエプロンNE	3087648	ホワイト 70枚入	4958286083919
		3087649	ピンク 70枚入	4959286721309
		3087650	ブルー 70枚入	4958286721316
34	ハクソウアイソレーションガウンRF	3087635	ブルー・フリー	4958286718538
	ハクソウハイブリッドグローブパーミラ	3024085	S	4958286721323
		3024086	M	4958286721330
		3024087	L	4958286721347
	ハクソウプラスチックグローブEL PLUS	3024333	S	4958286719696
		3024334	M	4958286719702
3024335		L	4958286719719	
35	ハクソウプラスチックグローブEX	3024092	S	4958286704920
		3024093	M	4958286704937
		3024094	L	4958286704944
	ハクソウプラスチックグローブMF	3024111	S	4958286709529
		3024112	M	4958286709536
		3024113	L	4958286709543
36	ハクソウニトリルグローブES	3024075	XS	4958286721163
		3024076	S	4958286721170
		3024077	M	4958286721187
	ハクソウポリグローブステラTP-1	3024078	L	4958286721194
		3087711	S	4958286717364
37	ハクソウオメガマスク プラス	3087712	M	4958286717371
		3087713	L	4958286717388
		3901421	ホワイト	4958286711386
	ハクソウサージカルマスクLF	3901423	ブルー	4958286711393
		3901425	小さめ ピンク	4958286711409
		3087530	ホワイト	4958286900704
ハクソウサージカルマスク(5枚入)	3087531	ブルー	4958286900711	
	3087532	ピンク	4958286900728	
	1780560	レギュラーサイズ ホワイト	4958286900735	
38	シールド付フェイスマスクCE	3087651	フリー	4958286063744
	シールド付フェイスマスクCS	3087660	フリー	4958286718927
	ハクソウ感染防護具セット	2610036	Bセット	4958286043043
39	ハクソウファインガード(フェイスシールド)	3002801	フレームのみ (ブルー/イエロー/ピンク)	4958286717890
		3002802	フェイスシールドのみ レギュラータイプ	4958286717906
	ハクソウファインガード(アイシールド)	3002801	フレームのみ (ブルー/イエロー/ピンク)	4958286717890
		3002804	アイシールドのみ (レギュラータイプ)	4958286718316
ハクソウフェイスボーズバルキャップN	3087601	ブルー	4958286706719	
40	ハクソウリシールフック	3087698	カバー付 7cm×7cm	4958286715445
		3087692	7.5cm×22cm	4958286709871
	エレファジェル・あわ物語共通ホルダー	3904987	————	4958286710235
	マグネットセット ネジ・ナット付	3118068	2個入	4958286720616
41	ラック兼ホルダーSE	3904930	マスク用ホルダー (本体)	4958286710198
		3904931	マスク用ホルダー (ネジ式)	4958286701127
		3904932	エプロン・グローブ用ホルダー (本体)	4958286710204
		3904933	エプロン・グローブ用ホルダー (ネジ式)	4958286701134
		3904941	マスク用ホルダー (フック式)	4958286701141
		3904943	エプロン・グローブ用ホルダー (フック式)	4958286701158
		3904951	マスク用ホルダー (マグネット式)	4958286701165
		3904953	エプロン・グローブ用ホルダー (マグネット式)	4958286701301
		3905000	プラスチックガウン30枚入用 (本体)	4958286710211
		3905001	プラスチックガウン30枚入用 (ネジ式)	4958286707044
		3905003	プラスチックガウン30枚入用 (フック式)	4958286707068
	ラック兼ホルダーSE(手すり用)	3904991	3連タイプ	4958286706429

頁数	品名	品番	規格・種類	JANコード	
41	ラック系ホルダーSE(手すり用)	3904992	エプロン・グローブタイプ	4958286706436	
		3904993	マスクタイプ	4958286706443	
		3904955	エレファジェルホルダー 手すり用	4958286704982	
		3904987	エレファジェル・あむ物語共通ホルダー	4958286710235	
42	ラック系ホルダーNEXT(移動式)	3905090	64-6142	4958286712079	
	ラック系ホルダーLIGHT	3904970	壁掛け用+ネジ式4P	4958286705484	
		3904971	壁掛け用+マグネット4ヶ	4958286705491	
		3904937	壁掛け用NET+ネジ式4P	4958286704890	
	ラック系ホルダーNET	3904938	壁掛け用NET+マグネット4ヶ	4958286704906	
43	ハクソウ安針BOX 3.5L	3118053	3.5L HZ-001NYO 5冊入	4958286718330	
	ハクソウ爽やか清潔タオル	3394081	大判 (23.5cm×60cm)	4958286601335	
		3394082	小判 (30cm×30cm)	4958286601328	
	ハクソウすっきりタオル	3081100	小判厚手(メッシュ) 280mm×180mm 100本入	4958286715520	
		3081101	中判厚手(メッシュ) 280mm×300mm 100本入	4958286715483	
		3081102	大判厚手(メッシュ) 280mm×600mm 50本入	4958286715490	
		3081103	大判(エンボス) 280mm×600mm 50本入	4958286715506	
	44	ハクソウうるおいケアタオル	2601000	M 中判厚手 280mm×300mm 100本入	4958286082059
			2601001	L 大判厚手 280mm×600mm 50本入	4958286082066
		ハクソウリラケア	2600250	150mm×300mm 5枚入	4958286081540
ハクソウリラケアLite		2600260	150mm×300mm 3枚入	4958286084107	
ハクソウマルチウォーマー	1850272	-	4958286719467		
49	プラスチックピンセット	2700011	18cm	4958286902036	
	ハクソウ処置キットA(デンタルセット)	1790644	Aセット	4958286054674	
		1790645	Bセット	4958286054681	
		1790646	Cセット	4958286054698	
54	ハクソウ減菌オベガーゼG	2336033	4折10枚減菌	4958286720067	
		2336034	4折20枚減菌	4958286720074	
		2336035	4折30枚減菌	4958286720081	
	ハクソウオベガーゼG	1156941	平重ね10枚紙入	4958286713885	
		1156943	2折10枚紙入	4958286713908	
		1156945	4折10枚紙入	4958286713922	
	ハクソウオベガーゼG(W)	1156942	平重ね10枚紙入	4958286713892	
		1156946	4折10枚紙入	4958286713939	
	55	ハクソウ減菌オベガーゼNEOクロス	1156310	特殊折10枚減菌	4958286712154
			1156401	4折10枚減菌	4958286081632
1156403			4折30枚減菌	4958286719856	
1156420			4折20枚減菌	4958286712130	
ハクソウオベガーゼNEOクロス		1156800	平重ね30cm×30cm	4958286715018	
		1156802	2折30cm×30cm	4958286712161	
		1156804	4折30cm×30cm	4958286073910	
ハクソウ減菌ラバガーゼG		2334000	3号×15cm	4958286712772	
		2334001	3号×30cm	4958286712789	
		2334100	5号×15cm	4958286712901	
	2334101	5号×30cm	4958286712918		
	2334200	3号×15cm	4958286712796		
ハクソウラバガーゼG	2334202	3号×30cm	4958286712802		
	2334300	5号×15cm	4958286712864		
	2334301	5号×30cm	4958286712871		
ハクソウ減菌ラバガーゼNEO	2335001	3号×30cm	4958286712826		
	2335101	5号×30cm	4958286712932		
ハクソウラバガーゼNEO	2335200	3号×15cm	4958286712833		
56	減菌プレカウントガーゼ	1153642	30cm×30cm ざばき10枚2組入	4958286153254	
	カウントラック	1153630	19.5cm×6cm (1枚入)	4958286701615	
	ハクソウガーゼカウントトレー	3000404	255mm×210mm×35mm	4958286709550	

頁数	品名	品番	規格・種類	JANコード
57	ハクソウ減菌ハーフガーゼG (X線造影糸両端カット 熱圧着タイプ)	1152826	30cm×15cm 2折X線カット5枚減菌	4958286061306
		1156979	平 10枚紙入 30cm×15cm X線カット	4958286715568
		1156980	2折 10枚紙入 30cm×15cm X線カット	4958286715575
58	減菌プレートG	1156978	平 15cm×15cm X線カット	4958286715551
		1283120	No.14 5球減菌 DD1F①	4958286079592
		1283121	No.14 10球減菌 DD1F③	4958286079608
		1283122	No.20 5球減菌 DD1F②	4958286079615
1283123	No.20 10球減菌 DD1F②	4958286079622		
59	ハクソウラバットGクリア(ヒモ付)	2336015	30cm×30cm 4P クリア 平 50枚	4958286715797
	TMガーゼ(ハクソウ減菌ラバットG(ヒモなし))	2267995	20×5 4P 2折 ざらし5枚減菌	4958286063140
	ハクソウラバットG(ヒモ付)	1156902	30×30 4P	4958286713403
		1156905	45×45 4P	4958286713434
	ハクソウ減菌ラバットG(ヒモなし)	2336005	30×30 4折5枚減菌	4958286715698
	ハクソウ減菌ラバットG(ヒモ付)	2336011	30×30 4折2枚減菌	4958286715759
		2336012	30×30 4折5枚減菌	4958286715766
		2336018	30×30 4折5枚減菌(クリア)	4958286715827
	ハクソウ減菌エレファスポンジG(ヒモなし)	2336024	28×28 4折5枚減菌	4958286720395
	エレファスポンジG(ヒモ付)	1157096	28cm×28cm 2P	4958286719122
ハクソウ減菌メジャーゼ	2650000	2.5×21cm 2P 1枚減菌 60袋入	4958286080215	
ハクソウ合わせガーゼ(ヒモ付)	1157070	30cm×30cm 4P	4958286718651	
59	ガーゼボールGX	2270275	大・5球減菌済	4958286060965
		2270276	中・5球減菌済	4958286060972
		2270277	小・5球減菌済	4958286060989
		2270265	大・100球PE袋入	4958286060866
		2270266	中・100球PE袋入	4958286060873
		2270267	小・100球PE袋入	4958286060880
		2270204	大・5球減菌済	4958286041315
59	ツッベルG	2270205	小・5球減菌済	4958286041322
		1898320	大・100球袋入	4958286719627
		1898319	小・100球袋入	4958286719610
60	デオシートXJ	2640121	10mm×13mm	4958286081908
		2640122	10mm×30mm	4958286081915
		2640123	20mm×20mm	4958286081922
		2640124	20mm×40mm	4958286081939
		2640125	30mm×60mm	4958286081946
		2640126	10mm×20mm	4958286083315
		2640127	15mm×50mm	4958286083322
	デオシート	2640203	10mm×10mm	4958286074528
		2640204	10mm×30mm	4958286074535
		2640205	20mm×20mm	4958286074542
60	Dr.HUBY ポートクレーナー 医療用綿棒	2640206	20mm×40mm	4958286074559
		2640207	30mm×60mm	4958286074566
		2640201	5mm×5mm	4958286074504
		2640202	7mm×7mm	4958286074511
		1240618	1本入	4958286078892
61	アイスティック	2600400	-	4958286072203
	アイスポンジ	2600401	-	4958286072791
	ハクソウ減菌エレファガーゼH	2330205	2折5枚減菌	4958286710815
		2330210	2折10枚減菌	4958286710822
		2330220	2折20枚減菌	4958286710839
		2330402	4折2枚減菌	4958286710877
		2330403	4折3枚減菌	4958286710884
2330405	4折5枚減菌	4958286710891		
2330410	4折10枚減菌	4958286710846		

頁数	品名	品番	規格・種類	JANコード	
61	ハクソウ滅菌エレファ-ゼH	2330420	4折20枚滅菌	4958286710853	
		2330430	4折30枚滅菌	4958286710860	
		2330801	8折1枚滅菌	4958286710747	
		2330802	8折2枚滅菌	4958286710754	
		2330803	8折3枚滅菌	4958286710761	
		2330805	8折5枚滅菌	4958286710778	
		2330810	8折10枚滅菌	4958286710785	
		2330161	16折1枚滅菌	4958286710792	
		2330162	16折2枚滅菌	4958286710808	
		62	ハクソウ滅菌エレファ-ゼH ハーフ	2331000	2折5枚滅菌
2331001	2折10枚滅菌			4958286718804	
2331002	2折20枚滅菌			4958286718811	
2331003	2折30枚滅菌			4958286718828	
2330000	平			4958286710624	
エレファ-ゼH	2330002		2折	4958286710631	
	2330004		4折	4958286710648	
	2330008		8折	4958286710693	
	エレファ-ゼH ハーフ		2330010	平	4958286717852
			2330012	2折	4958286717869
2330014		4折	4958286717876		
クォーターガーゼS	1156940	平	4958286713687		
63	タンボンガーゼ	1700001	1号	4958286152059	
		1700002	1.5号	4958286152066	
		1700003	2号	4958286151038	
		1700004	2.5号	4958286152073	
		1700005	3号	4958286133003	
		1700006	4号	4958286151045	
		1700007	5号	4958286150116	
		1700010	8号	4958286152721	
	ガーゼ	1139070	10m	4958286713342	
		1139071	1m	4958286713359	
	滅菌サージョンN	1153691	No.2102	4958286710044	
		1153694	No.2112	4958286711782	
		1153695	No.2212	4958286712116	
		1153692	No.2302	4958286710051	
		1153693	No.2402	4958286710068	
	サージョンN	1163701	No.208	4958286711850	
		1163702	No.218	4958286711867	
		1163703	No.228	4958286711874	
		1163704	No.238	4958286711881	
		1163705	No.248	4958286711898	
		1163706	No.258	4958286711904	
		1163707	No.268	4958286711911	
		1163708	No.288	4958286711928	
		1163709	No.298	4958286711935	
		1163710	No.2012	4958286711942	
	1163711	No.2112	4958286711959		
	1163712	No.2212	4958286711966		
	1163713	No.2312	4958286711973		
	1163714	No.2412	4958286711980		
	1163715	No.2512	4958286711997		
1163716	No.2612	4958286712000			
1163717	No.2316	4958286712017			
1163718	No.2516	4958286712024			

頁数	品名	品番	規格・種類	JANコード	
64	滅菌カニューゼN	1153689	1枚滅菌済 7.5cm×7.5cm 12ply	4958286710020	
		1153690	2枚滅菌済 7.5cm×7.5cm 12ply	4958286710037	
	カニューゼN	1163719	Yカット 7.5cm×7.5cm 12ply	4958286712031	
		ハクソウヨードホルムガーゼ	1101051	30cm×8m	4958286110004
	1101055		30cm×30cm 15枚入	4958286110028	
	エプロンガーゼ	1157038	5枚入	4958286718385	
		1157039	50枚入	4958286718392	
	65	ハクソウ滅菌カニューゼF	1696364	1枚滅菌済	4958286058061
			エレファクロス ラグゼ	2600060	25cm×25cm 4折
		2600057		30cm×30cm 4折	4958286720128
2600088		15cm×15cm 4折		4958286720142	
2600099		15cm×15cm 2枚重4折Yカット		4958286720180	
2600089		20cm×20cm 4折		4958286720197	
2600098		20cm×20cm 4折Yカット		4958286720173	
2600079		20cm×20cm 8折		4958286720166	
3147018		250mm×250mm 4折		4958286721460	
ハクソウ滅菌ラップキュアドレッシング		3155131	50mm×50mm	4958286705576	
	3155132	100mm×100mm	4958286705583		
66	ハクソウラップキュアドレッシング	3155150	No.75	4958286720203	
		3155151	No.150	4958286720210	
	メディカルパッドF	1290011	5×6	4958286107219	
67	ハクソウ滅菌キュアドレス	3036100	15cm×15cm	4958286709918	
		3036101	15cm×30cm	4958286709925	
		3036102	26cm×30cm	4958286709932	
	ハクソウ滅菌パッドロール	3000910	HS-50	4958286716077	
		3000911	HS-70	4958286716084	
		3000912	HS-100	4958286716091	
		3000913	HS-150	4958286716107	
		3000914	HS-200	4958286716114	
		3000915	HS-240	4958286716121	
		3000916	HS-300	4958286716138	
3000917		HS-350	4958286716145		
3000918		HSG-200	4958286716152		
3000919		HSG-235	4958286716169		
3000920		HSG-320	4958286716176		
エレファドレーブ		3183001	HZ-606	4958286701417	
		3183002	HZ-909	4958286701424	
		3183012	HZ-912	4958286706603	
		3183003	HZ-1212	4958286701431	
68		エレファ器械台カバー	3183004	HZKC-1215	4958286701448
			3183005	HZKC-1518	4958286701455
ハクソウキュアケアシート	3147015	Sサイズ	4958286721057		
	3147016	Mサイズ	4958286721064		
	3147017	Lサイズ	4958286721071		
69	ハクソウメディカルティッシュ	3096000	約45cm×60cm	4958286712970	
		3096001	約60cm×90cm	4958286712987	
		3096002	約90cm×90cm	4958286712994	
		3096003	約90cm×120cm	4958286713007	
		3096004	約90cm×200cm	4958286713014	
	ネオフラックスS ハイソックスタイプ	2700120	レギュラー SS	4958286410326	
		2700121	レギュラー S	4958286410272	
		2700122	レギュラー M	4958286410289	
		2700123	レギュラー L	4958286410296	
		2700124	レギュラー LL	4958286410302	

頁数	品名	品番	規格・種類	JANコード
70	サージポケット	3155100	150mm×260mm 1枚滅菌	4958286719863
	SSボックス	1490550	300mm×360mm 1枚滅菌	4958286081649
	ラバパーム	2650100	68mm×58mm 1枚入	4958286080970
72	滅菌綿棒 (薬液注入タイプ)	1240705	No.12A 2本	4958286303376
		1240503	No.12A 5本	4958286303406
		1240502	No.12A 10本	4958286303413
		1240504	No.13 2本	4958286704661
		1240701	No.15 1本	4958286303482
	滅菌綿棒 (一般タイプ)	1240401	No.9 1本	4958286303208
		1240103	No.9 2本	4958286303215
		1240151	No.10 1本	4958286303277
		1240152	No.10 2本	4958286303284
		1240200	No.10 10本	4958286303307
		1240702	No.11 1本	4958286303246
		1240161	No.12 1本	4958286303314
		1240158	No.12 2本	4958286303338
		1240156	No.12 5本	4958286303345
		1240105	No.12 10本	4958286303352
		1240154	No.13 1本	4958286303420
		1240104	No.13 10本	4958286303475
1240706	No.16 1本	4958286303499		
73	綿棒	1240000	No.9	4958286303147
		1240001	No.10	4958286303055
		1240002	No.11	4958286303062
		1240003	No.12	4958286303079
		1240004	No.13	4958286303086
		1240005	No.15	4958286303093
		1240006	No.16	4958286303109
	1240007	No.17	4958286303116	
	滅菌キープレットS	1250141	No.14 5球	4958286308012
		1250142	No.14 10球	4958286308029
1250201		No.20 5球	4958286308067	
1250202		No.20 10球	4958286308074	
1250251		No.25 5球	4958286308104	
1250252		No.25 10球	4958286308128	
1250301		No.30 5球	4958286308142	
1250302	No.30 10球	4958286308159		
1250401	No.40 5球	4958286308197		
74	キープレット	1269022	No.10	4958286706498
		1269023	No.14	4958286706504
		1269024	No.20	4958286706474
		1269025	No.25	4958286706481
		1269026	No.30	4958286706511
		1269027	No.40	4958286706528
	プレット	1230032	No.7	4958286307107
		1230033	No.10	4958286307015
		1230034	No.14	4958286307022
		1230037	No.20	4958286307039
		1230038	No.25	4958286307046
		1230039	No.30	4958286307053
		1230040	No.40	4958286307060
	ヒモ付きプレット	1230072	No.25 ひも付き	4958286700014
1230073		No.30 ひも付き	4958286700021	
1230074		No.40 ひも付き	4958286700038	

頁数	品名	品番	規格・種類	JANコード	
75	医療用脱脂綿	1230010	500g	4958286052991	
	裁断綿	1410701	8×16 500g	4958286712963	
	ハクゾウシルキュー	1220135	4×4 700g	4958286305202	
		1220153	5×6 700g	4958286305226	
	ハクゾウメンカク	1220052	4×4 100g	4958286305066	
		1220056	4×4 500g	4958286305004	
		1220106	5×6 500g	4958286305035	
		1220121	8×8 500g	4958286305042	
	76	ハクゾウ滅菌SPコットン	1290021	約18mm×25mm	4958286321004
		ハクゾウ滅菌SPコットン (ソラメタイプ)	1290102	100個入	4958286065977
1290103			2個滅菌	4958286065984	
1290104		1個滅菌	4958286066011		
1290120	約35mm×60mm	4958286074320			
77	ハクゾウ滅菌タブレット綿	1290106	No.6 2個滅菌	4958286071886	
	ハクゾウALGパッド	1290201	2cm ×2cm 1個滅菌	4958286081151	
1290200		2cm ×2cm 2個滅菌	4958286080680		
79	ハクゾウくつつきタイLF	3087821	2.5cm×伸長6.5m	4958286718149	
		3087822	5.0cm×伸長6.5m	4958286718156	
	フラスタイ	1020001	5×9	4958286202013	
		1020002	7.5×9	4958286202020	
		1020003	9×9	4958286202037	
		1020004	3.8×4.5	4958286202044	
		1020005	5×4.5	4958286202051	
		1020006	6.5×4.5	4958286202068	
	滅菌フラスタイ	1020031	5×9 1巻滅菌	4958286066271	
		1020032	7.5×9 1巻滅菌	4958286066288	
1020033	9×9 1巻滅菌	4958286066295			
80	シンプルタイ	1030001	5×9	4958286202105	
		1030002	7.5×9	4958286202112	
		1030003	9×9	4958286202129	
滅菌シンプルタイ	1030021	5×9 1巻滅菌	4958286066301		
	1030022	7.5×9 1巻滅菌	4958286066318		
	1030023	9×9 1巻滅菌	4958286066325		
	1040009	No.2	4958286205007		
ハードタイG	1040010	No.3	4958286205014		
	1040011	No.4	4958286205021		
	1040012	No.7	4958286205038		
	1040041	2号 1巻滅菌	4958286066332		
滅菌ハードタイG	1040042	3号 1巻滅菌	4958286066349		
	1040043	4号 1巻滅菌	4958286066356		
	1040001	5cm	4958286205106		
81	ハードタイ	1040002	7.5cm	4958286205113	
		1040003	10cm	4958286205120	
		1040004	17.5cm	4958286205137	
		1010022	2裂	4958286715933	
	1010023	3裂	4958286204017		
	1010024	4裂	4958286204024		
	1010025	5裂	4958286204031		
EGホータイ	1010026	6裂	4958286204048		
	1010028	8裂	4958286204055		
	1010103	3裂	4958286204505		
	1010104	4裂	4958286204512		
1010105	5裂	4958286204529			
1010106	6裂	4958286204536			

頁数	品名	品番	規格・種類	JANコード	
82	バンドフィックス	1060001	0号	4958286203027	
		1060002	1号	4958286203034	
		1060003	2号	4958286203041	
		1060004	3号	4958286203058	
		1060005	4号	4958286203065	
		1060006	5号	4958286203072	
		1060007	6号	4958286203089	
	1060008	7号	4958286203096		
	ストックネット	1050001	2号	4958286206004	
		1050002	3号	4958286206011	
		1050003	4号	4958286206028	
		1050004	5号	4958286206035	
	滅菌ストックネット・アール	1052512	3号×60cm	4958286077895	
		1052514	3号×100cm	4958286077918	
		1052518	4号×100cm	4958286077956	
		1052519	4号×120cm	4958286077963	
		1052520	4号×150cm	4958286077970	
		1052523	5号×100cm	4958286078007	
		1052524	5号×120cm	4958286078014	
		1052525	5号×150cm	4958286078021	
		1052527	8号×150cm	4958286078045	
		85	エレガードフィルム NATURAL	3155170	6cm×7cm
	エレガードフィルム PAD		3155180	6cm×7cm (3cm×4cm)	4958286721224
	エレガードフィルム I.V.		3155160	6cm×7.3cm	4958286721200
	エレバンフィルムS10		3155071	No.50	4958286701561
			3155073	No.60	4958286701578
			3155075	No.80	4958286701585
			3155077	No.100	4958286701592
エレバンフィルムS	3155031		No.50	4958286701462	
	3155033		No.60	4958286701479	
	3155035		No.80	4958286701486	
	3155037	No.100	4958286701493		
86	エレバンブロック	3155021	No.50	4958286701318	
		3155023	No.60	4958286701325	
		3155025	No.80	4958286701332	
		3155027	No.100	4958286701349	
	エレバンワイドDX	3155001	No.50	4958286701219	
		3155002	No.60	4958286701226	
		3155003	No.80	4958286701233	
		3155004	No.100	4958286701240	
	エレバンプレスタット	3155061	35mm×80mm (パッドφ20mm)	4958286711102	
	エレバンプレスタットEX	3155070	粘着部: 35mm×80mm (パッド部: 15mm×25mm)	4958286082158	
87	エレバンプレスタット ミニ EX	3155068	30mm×30mm (パッド部φ10mm)	4958286081281	
		3155069	36mm×36mm (パッド部φ15mm)	4958286081298	
	エレバンプレスタット ミニ ジェントル	3155087	36mm×36mm (パッドφ16mm)	4958286716053	
	エレバンスタンチ	3155053	5シート	4958286703121	
	エレバンショット	3155011	S	4958286703015	
3155013		M	4958286703022		
88	エレバンフィンガーティップ	3087722	Φ22mm(パッド10mm×10mm)	4958286718514	
		3155041	No.50	4958286701516	
	エレバンロール	3155043	No.75	4958286701523	
		3155045	No.100	4958286701530	
		3155047	No.150	4958286701547	

頁数	品名	品番	規格・種類	JANコード
88	エレバン	1330002	No.100M	4958286702216
		1330008	No.200M	4958286702223
		1330004	No.300L	4958286702230
	エレバンメッシュ	1330031	No.50	4958286711003
		1330032	No.100	4958286711010
		1330033	No.150	4958286711027
91	ママらくfitソックス	3000079	ネイビー (21cm~23cm) 1足入	4958286715919
	3000080	ネイビー (23cm~25cm) 1足入	4958286715926	
	meetuuハートミールベルト	3147813	幅60mm×長さ1.25m ピンク1本/ブルー1本	4958286712499
92	ハクソウ検診用シート (ピンク)	3037085	ロールタイプ	4958286712208
93	バスヘルパー	1420025	75cm×90cm (滅菌)	4958286060781
		3906024	75cm×90cm (未滅菌)	4958286720579
		3906026	75cm×90cm (薄手・未滅菌)	4958286720586
94	バスヘルパーピンク	3906017	90cm×120cm (ポリ袋入)	4958286706597
		3906020	90cm×120cm (滅菌)	4958286713212
	meetuuマザーベルト	1490510	ホワイト S~M	4958286520223
		1490511	ホワイト M~L	4958286520209
		1490512	ホワイト L~LL	4958286520216
		1490621	ピンク S~M	4958286706016
		1490622	ピンク M~L	4958286706023
		1490623	ピンク L~LL	4958286706030
	meetuuマザーベルトLIGHT	1490520	ブラック S~M	4958286709567
		1490521	ブラック M~L	4958286709574
1490522		ブラック L~LL	4958286709581	
meetuuマザーベルトSUGU		3108201	M~L	4958286709017
95	meetuuマサムリシングル	3108202	L~LL	4958286709024
		1490601	S~M	4958286705613
		1490602	M~L	4958286705620
		1490603	L~LL	4958286705637
		1490526	M~L	4958286711737
96	meetuuマサムリダブル	1490527	L~LL	4958286711744
		肌ふわり	3300281	30cm×60cm 20枚入
97	meetuuアイカバー 光線療法用	1400070	新生児	4958286080024
	おくるみ「まもる」	2590111	1枚入	4958286712505
	素あむ物語	3002012	450mL	4958286720098
3002013		3.8L つめかえ用	4958286720104	
100	ピカッと爽快吸いと〜るスターターキット	1850830	————	4958286720012
	ピカッと爽快吸いと〜るスポンジ	3118065	50本入	4958286719917
	ピカッと爽快吸いと〜る歯ブラシ	3118066	50本入	4958286719924
101	爽快吸いと〜るスポンジ	3118063	50本入	4958286719894
	爽快吸いと〜る歯ブラシ	3118064	50本入	4958286719900
	爽快よりそうブラシ	3118054	超やわらかめ	4958286720890
	3118055	やわらかめ	4958286720906	
102	爽快スポンジ	1240973	レギュラー 紙軸	4958286717920
		1240976	レギュラー プラスチック軸	4958286717937
		3118060	レギュラー プラスチック軸 10本入	4958286718637
	爽快 お口うるるジェル	3901180	はちみつレモン風味 80g	4958286718095
		3901181	バインアップル風味 80g	4958286718101
103	爽快 ハクソウマウススクリーンA	1290092	No.12 レモン風味	4958286053080
		1290093	No.13 レモン風味	4958286054001
		1290095	No.12 ブルーベリー風味	4958286058337
	爽快綿棒サンクスワブ	3300039	————	4958286711843
	爽快綿棒ハーフ	1240012	片綿付長さ20.5cm	4958286303154

頁数	品名	品番	規格・種類	JANコード
104	爽快 お口すっきりウエットシート	1156993	150mm×200mm ミント風味	4958286079967
	爽快 すっきりドライシート	1156994	80mm×220mm 2折	4958286718194
	爽快 お口キレイぐるとブラシ	3118067	ブラシ直径15mm ホワイト	4958286720388
105	ハクソウポケット付き食事用エプロン	3024505	オレンジ 100枚入	4958286719337
	ハクソウ食事用エプロン	1850400	ブルー	4958286717258
		1850401	ピンク	4958286717265
106	素あわ物語	3002012	450mL	4958286720098
		3002013	3.8L つめかえ用	4958286720104
		3180336	M 20枚入	4958286720920
	ニューハクソウはくパンツ	3180337	L 18枚入	4958286720937
		3180338	LL 16枚入	4958286720944
		3180344	スリムタイプ M 20枚入	4958286803371
	ハクソウはくパンツ	3180345	スリムタイプ L 18枚入	4958286803388
		3180346	スリムタイプ LL 16枚入	4958286803395
		3180333	S 34枚入	4958286803333
107	ハクソウテープ止めタイプ	3180334	M 30枚入	4958286803340
		3180339	L 26枚入	4958286720951
		3180381	24枚入	4958286720661
	ハクソウサポートパッド	3180361	レギュラー 30枚入	4958286707198
108	さわやかケアパッド	3180351	パワフル	4958286803401
		3180359	ワイドロング	4958286721002
		3180358	ワイドロングライト	4958286720029
		3180355	ビッグ	4958286803425
		3180357	スーパービッグ	4958286803432
109	ハクソウおもいやりパッド	3180371	ハイパー1600 30枚入	4958286707143
		3180372	ハイパー2000 20枚入	4958286707136
111	ハクソウ両開きパンツ	3108151	M (74cm~98cm)	4958286709291
		3108153	L (80cm~110cm)	4958286709307
	ハクソウマルチ患者衣	3108101	M	4958286704548
3108103		L	4958286704555	
	ハクソウ穴あきパンツ	1780195	丈62cm	4958286900209
112	ハクソウ検診用シート	1780194	ロールタイプ	4958286900025
		1750142	シートタイプ	4958286045030
	ハクソウガーゼぬまき	1830220	紳士 Sサイズ	4958286713076
		1830221	紳士 Mサイズ	4958286713083
		1830222	紳士 Lサイズ	4958286713090
		1830223	婦人 Sサイズ	4958286713106
		1830224	婦人 Mサイズ	4958286713113
		1830225	婦人 Lサイズ	4958286713120
		1830226	紳士 LOサイズ	4958286713137
	めまわりさん	1830227	婦人 LOサイズ	4958286713144
		2600027	75mm×38mm 2ply×2枚 20包入	4958286706900
		2600028	75mm×38mm 2ply×2枚 100包入	4958286706917
113	スルっとはける君	2270300	————	4958286900001
	ハクソウ足もとサポートソックス	3000081	ホワイト-Sサイズ	4958286705408
		3000082	ホワイト-Mサイズ	4958286705415
		3000091	ブラック-Sサイズ	4958286705422
		3000092	ブラック-Mサイズ	4958286705439
114	ソフトセルメッシュfit	1730133	S 1枚入り	4958286715032
		1730134	M 1枚入り	4958286715049
		1730135	L 1枚入り	4958286715056
		1730136	LL 1枚入り	4958286715063
	ワンタッチ腹帯	1730130	レギュラー (31×140cm)	4958286715230
		1730131	S (31×120cm)	4958286715247

頁数	品名	品番	規格・種類	JANコード
114	三角巾	1780001	中	4958286403021
		1780002	大	4958286403014
115	T字帯	1139072	布製ビニールなし	4958286401010
	リップバンドデラックス	1890147	フリー	4958286410449
		1890148	ロング	4958286410456
	滅菌済ガーゼ	1163921	S 5cm×5cm 12ply	4958286711416
		1163922	M 7.5cm×7.5cm 12ply	4958286711423
		1163923	L 7.5cm×10cm 12ply	4958286711430
	涼タオル	2601010	28cm×60cm 5本入 (個包装)	4958286084039
2601013		28cm×60cm 50本入 (個包装)	4958286084305	
116	いいたんか (移乗担架)	3396033	幅91cm×長さ180cm	4958286709659
117	エスターセット	1780201	————	4958286200008
		3030011	Aセット	4958286705125
	レミニセット	3030015	Bセット	4958286705132
		3030031	レースハンカチ10枚入	4958286052533

／ 知って納得 ／

# 製品名のヒミツ

FE、NE、MF…ハクゾウ製品には、略語や造語を用いた製品名が数多くあります。それぞれの名前には、使いやすさや機能性、現場への想いが込められています。このページでは、製品名の意味や由来をご紹介します。

分類	製品名	意味・由来	頁数	
感染対策	皮膚保護 ジェル	肌ほのか	ほ(保湿)、の(伸び)、か(香り) 『ほのか』の意味は・・・はっきりとは分からないくらいわずかに、グリーンフローラルの香りが『ほのか』に香るという意味です。	P.22
	PPE	ハクゾウプラスチックガウン FE	Featherlight Economical(羽のように軽い使用感)の略語です。	P.31
	PPE	ハクゾウプラスチックエプロン NE	New etoile(新星)の略語です。	P.32
	PPE	ハクゾウハイブリッドグローブパーミラ	Permila (Purple(紫)+Mild(柔らかい)+ラテン語風語尾で、医療に合う優しさと清潔感という意味です。	P.34
	PPE	ハクゾウプラスチックグローブ MF	Multi Function(多くの機能が備わっている)の略語です。	P.35
	PPE	ハクゾウサージカルマスク LF	Light Feather(羽のように軽い)の略語です。	P.37
	身体用 清拭シート	リラケア	リラケアの[リラ]はリラクゼーションが由来。 ケアの時間を、ケアを受ける方だけでなく、ケアを行う方にも、心地よさや安心感を届けたいという想いを込めています。	P.44
手術・ ガーゼ	不織布ガーゼ	エレファクロスラグゼ	「ラグゼ(Luxe)」は、ラグジュアリーが由来の造語で、コットンを含んでいるというプレミアム感が由来です。	P.65
	不織布ガーゼ	エレファクロスレイヤ	「レイヤ(Layer)」は「層」を意味し、吸収性・通気性・肌当たりといった機能を多層構造で最適に配置した医療用ガーゼの特長を表しています。	P.65
	紙製滅菌 ボックス	SSボックス	「SS」はSteri Spaceの略語で、滅菌空間という意味です。	P.70
絆創膏	穿刺部 被覆保護材	プレスタットシリーズ	関節穿刺時などにすぐ穿刺部を圧迫して止血する必要があるため、圧迫を意味する「pressure」と医療現場での急ぎを意味する「stat(ラテン語)」を組み合わせました。	P.86～
産科	分娩監視 装置用ベルト	ハートミーベルト	このベルトを用いて観察する「赤ちゃんの心拍」と「お母さんの子宮収縮」から連想した「heart(心)」と「tummy(おなか)」を合わせた名前です。2人の結びつきがより一層強くなるようにという想いを込めました。生まれる前から生まれる瞬間まで、ママとベビーを見守るベルトになればと願っています。	P.91
その他	冷感タオル	涼タオル	「涼タオル」の「涼」は、風鈴の音や木陰の風のように、暑さの中にも心地よさを感じる日本ならではの「涼」からとっています。その心地よさを、ひんやりとした使い心地とともに届けたいという想いを込めています。	P.115



# 弊社ホームページのご案内



弊社のホームページでは、製品情報を始め、会社概要、工場の紹介、支援ツールなど様々な情報を掲載しています。また、展示会や新製品情報なども定期的に更新していますので是非ご活用頂ければと思います。

## 主な掲載内容

- 最新情報 (展示会、新製品情報など)
- 工場紹介 (熊本工場・福島工場)
- 会社概要
- 製品使用手順
- 製品情報 (医療従事者向け・一般消費者向け)
- 受託製造
- 会員情報
- SDGsへの取り組み
- SNS (Facebook, Instagram, X (旧Twitter)) 情報発信
- 製品情報 ……など多数



<https://www.hakuzo.co.jp/>

ホームページで、カタログや添付文書などの閲覧が可能です。ここでは一部の機能をご紹介します。

## 製品情報



製品情報が閲覧可能

## 添付文書情報



医薬品医療機器総合機構 (PMDA) の情報提供ホームページからでも確認することができます。  
<https://www.pmda.go.jp/>



医薬品

医療機器

閲覧、印刷またはダウンロード可能

※ホームページに掲載している製品のみ添付文書を載せています。ご希望の際は、担当窓口までお申し出ください。

## 製品使用手順



閲覧、印刷またはダウンロード可能



## 介護ブランド<ここ笑み>ブランドサイトのご案内



口腔ケア製品を中心とした、ハクゾウ介護ブランド<ここ笑み>ブランドサイトのご紹介です。  
製品に関する情報から、日常的な介護ケアに関する情報まで掲載しています。



オンラインショップでの製品購入も  
スムーズに頂けます！

(URL)

<https://www.hakuzo.co.jp/cocoemi/>



### 取り扱い製品の詳しい情報掲載

#### 保湿ジェル



#### 口腔ケア用スポンジ



#### 口腔ケアウエットシート



#### 360度歯ブラシ



### —— サイトの特長

- ◆ お悩み別にもオススメ製品をお探し頂けます。



- ◆ 詳細ページでは、製品の口コミやより詳しい使い方をご紹介します。



X(旧Twitter)でも  
口コミ募集中！  
ぜひ「#ここ笑み」で  
投稿お願いします。



### その他の主なコンテンツ

#### 口腔ケア全体の流れを 動画で紹介



日常的な口腔ケアの方法について、動画で解説しています。  
製品ごとの使い方動画は、各製品ページをご覧ください。

#### 介護初心者でもわかり やすい、口腔ケア ガイドブック公開中



PDFデータ  
ダウンロード  
できます

基本的な口腔ケアの流れがわかるハンドブックを公開しています。

#### 口腔ケア製品 カタログ掲載中



製品情報が掲載されたカタログをご覧ください。



# 支援ツール一覧



弊社の支援ツールのご紹介をします。ご希望の際には、担当窓口までお申し出ください。  
 ※在庫に限りがある為、無くなったり、内容を変更する場合がございます。予めご了承ください。  
 ※既に仕様変更している製品もございます。

## ● プッシュ綿棒シリーズ 操作手順 ● A4 サイズ・PP 加工

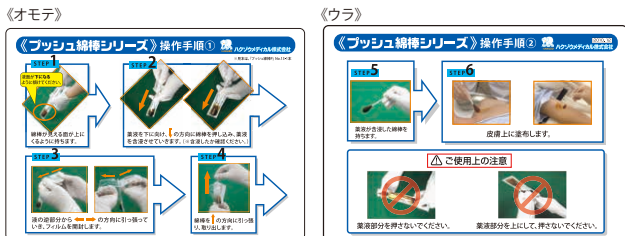

## ● プラスチックエプロン 着脱手順 ● A4 サイズ・PP 加工



## ● プラスチックグローブ 着脱手順 ● A4 サイズ・PP 加工



## ● サージカルマスク 着用手順 ● A4 サイズ・PP 加工



## ● 手洗手順 ● A4 サイズ・PP 加工



## ● 手洗手順シール ● 横 240mm × 縦 170mm ・ シール



## ● エレファジェル使用手順パネル ● 横 100mm × 縦 120mm ・ PP 加工



## ● 手洗啓発シール ● 横 240mm × 縦 170mm ・ シール



## ● X線造影剤製品のご紹介 ● A4 サイズ・ラミネート加工



## ● 医療現場で役立つ教育用動画 (YouTube) ●



(※実際のレントゲン写真もご用意しています。ご希望の際は申し出ください。)



## オンラインショップのご案内



医療材料製造販売のハクゾウメディカルが運営、提供する在宅看護・介護製品のインターネットショップです。薬局・ドラッグストアで入手し難い製品を中心に販売しております。

### 《ショップ在宅支援ホームページアドレス》



<https://zaitaku.b-smile.jp/> 店舗販売業 許可番号第 09V00347号



### 製品情報

★豊富な製品を写真付きで紹介しています。  
また、店長イチオシ製品もトップで紹介しています。



### 新着情報

★随時最新の内容に更新。  
常に新鮮な情報を提供しています。



### 検索メニュー

★フリーワード検索、グループ検索機能をつけており、  
目的の製品をいち早く見つけることができます。



### 会員登録

★会員ならではのオトクな  
割引など特典がございます。

掲載製品以外にも多数製品を販売しております。



## 消毒・処置製品



消毒用綿棒



単包装アルコール消毒綿



キット製品



滅菌ガーゼ



## 感染防止対策製品



擦込式手指消毒剤



環境除菌用ウエットクロス  
(界面活性剤含浸タイプ)



ハンドケアジェル



サージカルマスク



## 産科製品



骨盤固定ベルト



新生児用おくるみ



使い捨て不織布タオル



妊婦向け弾性ソックス



## 看護・介護製品



透湿性尿パッド



食食用エプロン



口腔ケア用スポンジ



口腔ケア用ウエットシート



# タイムリーにきめ細やかに、そしてリスク分散



熊本県菊池市にある熊本工場、福島県相馬市にある福島工場と東西に2つの製造拠点を有しています。

先の東日本大震災において、福島工場が約1カ月操業停止になった際は、熊本工場が時間を延長して代替製造いたしました。

工場の2拠点体制は、災害大国日本における、リスク分散であり、安定して製品をお届けしたいとする当社の姿勢です。



## ■ ハクゾウメディカルテクノス株式会社 熊本工場



所在地	熊本県菊池市七城町流川205
設立	1972年2月

### 製造業の許可・登録

- ・医薬品製造業許可
- ・医薬部外品製造業許可
- ・化粧品製造業許可
- ・医療機器製造業登録

### 製造品目例

- 手術用ガーゼ
- 薬液付綿棒
- 処置用ガーゼ
- 薬液付綿球
- キット製品
- アルコール綿
- 清拭タオル
- 除菌用ウエットクロス

## ■ ハクゾウメディカルテクノス株式会社 福島工場



所在地	福島県相馬市光陽2丁目2番1号
設立	2008年4月

### 製造業の許可・登録

- ・医薬品製造業許可
- ・医薬部外品製造業許可
- ・化粧品製造業許可
- ・医療機器製造業登録

### 製造品目例

- 手術用ガーゼ
- 薬液付綿棒
- 処置用ガーゼ
- キット製品
- アルコール綿
- アルコール消毒液
- 速乾性手指消毒用ジェル

# マスコットキャラクター はなこ



医療・介護現場に笑顔と癒しを届けます。

ぱっちりおめめのおんなのこ。

ちょっぴり恥ずかしがり屋。

出身地：大阪府 / 誕生日：8月10日 / 血液型：zO型

毎日更新してるゾウ!

はなこの写真はこちらから

@hakuzo\_hanako

@hakuzomedical

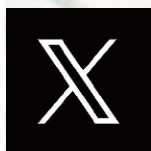



## 本 社

〒540-0025 大阪府大阪市中央区徳井町2丁目4番9号  
TEL. 06-6942-0451(代) FAX. 06-6945-0539

## メディカル・介護部門

### 東京支店

〒136-0082 東京都江東区新木場2丁目9番7号  
TEL. 03-3522-6720(代) FAX. 03-3521-1319

### 名古屋支店

〒463-0037 愛知県名古屋市守山区天子田四丁目501-2  
TEL. 052-769-6021 FAX. 052-769-6022

### 北大阪支店

〒566-0064 大阪府摂津市鳥飼中2丁目6番26号  
TEL. 072-653-4045(代) FAX. 072-653-4046

### 南大阪支店

〒584-0031 大阪府富田林市寿町4丁目8番15号  
TEL. 0721-20-2900(代) FAX. 0721-25-3870

### 仙台営業所

〒981-1226 宮城県名取市植松字田野部93-1  
TEL. 022-393-7434(代) FAX. 022-393-7435

### 関東営業所

〒123-0861 東京都足立区加賀1丁目19-9  
TEL. 03-5809-4780 FAX. 03-5809-4781

### 西東京営業所

〒192-0045 東京都八王子市大和田町1丁目22番4号  
TEL. 042-646-0451(代) FAX. 042-646-0452

### 三重営業所

〒510-0064 三重県四日市市新正4丁目15番3号  
TEL. 059-350-3844(代) FAX. 059-350-3845

### 京都営業所

〒612-8123 京都府京都市伏見区向島立河原町75番2号  
TEL. 075-603-4826(代) FAX. 075-603-4827

### 大阪中央営業所

〒540-0029 大阪府大阪市中央区本町橋3番6号  
TEL. 06-6943-6118(代) FAX. 06-6943-6106

### 阪神営業所

〒658-0023 兵庫県神戸市東灘区深江浜町134番地  
TEL. 078-262-1634(代) FAX. 078-411-4110

### 神戸営業所

〒651-2122 兵庫県神戸市西区玉津町高津橋591-1  
TEL. 078-940-8975 FAX. 078-940-8976

### 広島営業所

〒731-3167 広島県広島市安佐南区大塚西5丁目3番27号  
TEL. 082-849-4188(代) FAX. 082-849-4190

### 福岡営業所

〒811-3101 福岡県古賀市天神4丁目12番7号  
TEL. 092-481-5921(代) FAX. 092-481-5922

### 熊本営業所

〒860-0863 熊本県熊本市中央区坪井6丁目8番1号  
TEL. 096-345-2253(代) FAX. 096-345-2256

### 札幌駐在所

〒001-0909 北海道札幌市北区新琴似9条7丁目8番19号  
TEL. 011-788-8009 FAX. 011-788-8027

### 沖縄駐在所

〒900-0003 沖縄県那覇市安謝1丁目13番19号 エミネントヒロ106号  
TEL. 098-941-5320(代) FAX. 098-941-5321

## コンシューマー部門

### コンシューマー課 大阪オフィス

〒540-0025 大阪府大阪市中央区徳井町2丁目4番9号  
TEL. 06-6809-4318(代) FAX. 06-6948-5128

### コンシューマー課 東京オフィス

〒104-0031 東京都中央区京橋2丁目7番8号 FPG links KYOBASHI R705  
(ビジネスエアポート京橋)

### 大阪物流センター

〒583-0866 大阪府羽曳野市埴生野1111  
TEL. 072-955-3305 FAX. 072-955-3306

### 阪神物流センター

〒658-0023 兵庫県神戸市東灘区深江浜町134番地  
TEL. 078-262-1734(代) FAX. 078-411-4110

### R&D Base

〒540-0029 大阪府大阪市中央区本町橋3番6号  
TEL. 06-6948-8707(代)

### ハクゾウメディカルテクノス株式会社

#### 熊本工場

〒861-1367 熊本県菊池市七城町流川205  
TEL. 0968-25-3793(代) FAX. 0968-25-3913

#### 福島工場

〒976-0005 福島県相馬市光陽2丁目2番1号  
TEL. 0244-26-5148(代) FAX. 0244-38-6625

### Hakuzo Medical Asia Co., Ltd

#### バンコク事務所

399 Interchange 21 Building, Level 20 Unit 2003, Sukhumvit  
Road, North Klongtoey, Wattana, Bangkok 10110 Thailand  
TEL. +66-(0)9-5637078-5

#### タイ工場

WHA Chonburi Industrial Estate 2 390/18 Moo 2, Khao  
Khansong, Sri Racha, Chonburi 20110 Thailand  
TEL. +66-(0)3-3136104-6

### LAVITEC Technology Joint Stock Company

Lot 08 CN 18, Khai Quang Industrial Park,  
Vinh Phuc Ward, Phu Tho Province, Vietnam  
TEL. (+84)211-3712-107

各種SNSでも情報配信を行っています。

YouTube



X



Instagram



ホームページ



お客様相談窓口  
フリーダイヤル

**0120-50-0451**

<https://www.hakuzo.co.jp/>



2026.06